

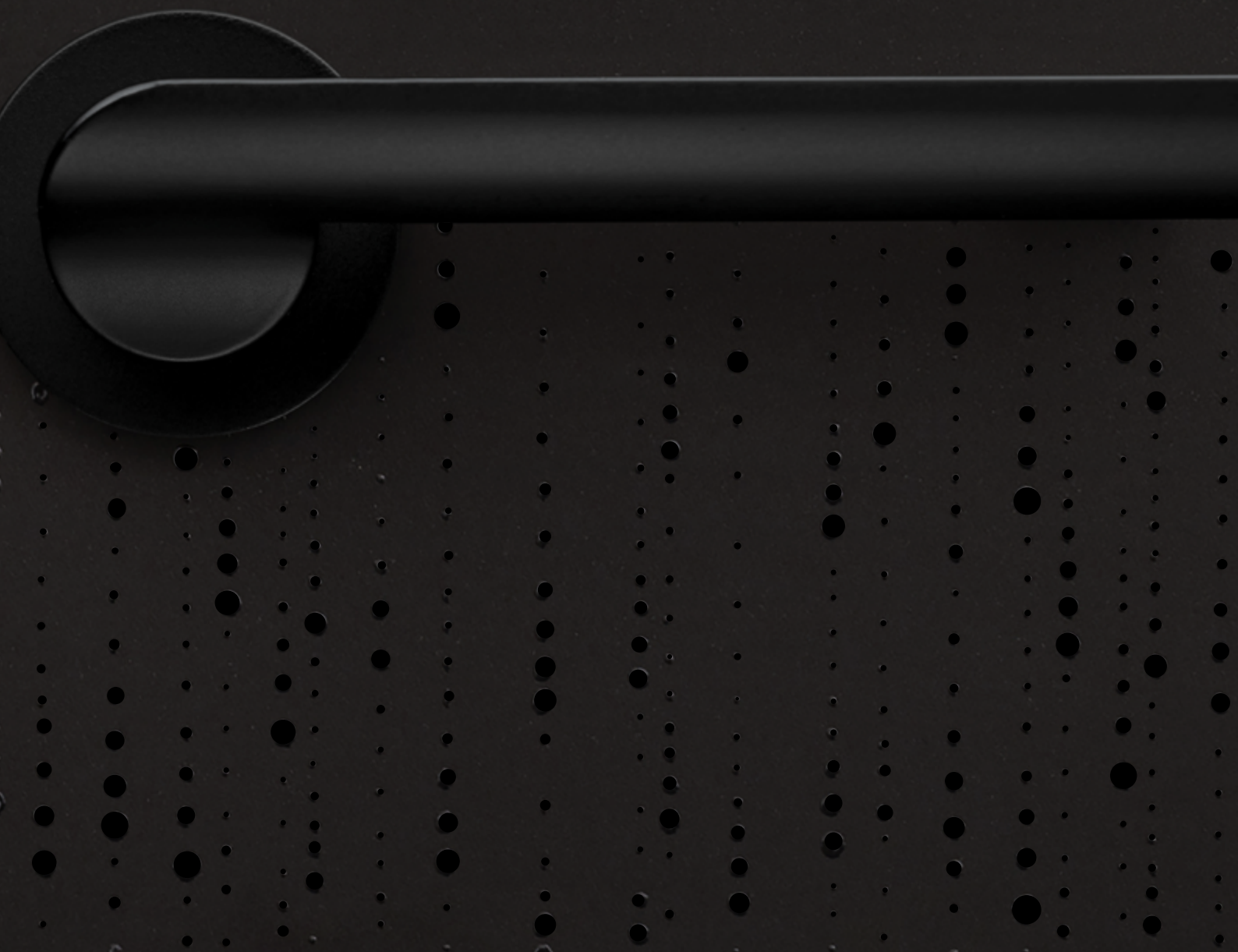

# MAESTRO KATALÓGUS

2021 / 2022 | 1



# Folyamatosan megújuló európai design és környezetbarát technológia – ez a MAESTRO

Ön Magyarország legkedveltebb kilincseinek katalógusát tartja a kezében. Hogy miért mondjuk ezt? Egyrészt, mert nagyon büszkék vagyunk rá, másrészt, mert ezt a tények igazolják: hazánkban már évtizedek óta a legtöbb minőségi ajtógyártó és kereskedő, illetve a legtöbb profi zárbolt a piacvezető MAESTRO kollekció mellett teszi le a voksát. Hasonlóképpen a lakossági vásárlók döntő többsége is MAESTRO kilincseket választ az ajtajára. Köszönjük ezt az óriási bizalmat, igyekszünk minőségi termékeinkkel és gyors kiszolgálással nap mint nap rá is szolgálni.

Bízunk benne, hogy egyedülállóan széles kínálatunkban Ön is megtalálja az ízlésének és igényeinek leginkább megfelelő, divatosan modern vagy időtállóan klasszikus kilincset, kiváló minőségű tolóajtó-vasalatot vagy más csúcscategóriás ajtó- vagy ablakvasalatot, amire szüksége van.

E cél érdekében idén is számos újdonság jelenik meg kínálatunkban, ezek közül íme néhány:

- >>> számos izgalmas és divatos felületű modellel frissül a MAESTRO kilincsek kínálat, hogy továbbra is a lakberendezési trendek élvonalában maradjon kollekciónk,
- >>> új modellekkel bővült a dnd exkluzív kínálat, >>> újra sokkal szélesebb termékkörrel jelentkeznek a Mandelli,
- >>> és van két teljesen új beszállítónk is: a Scrigno Olaszország piacvezető tolóajtó-vasalat gyártója, míg >>> a Celegon az általunk ismert legereditebb ajtóvasalatokat fejleszt és gyártja, melyekkel rengeteg hely szabadítható fel és alakítható hasznos területté a lakásokban.
- >>> Újdonság, hogy számos termékünk mellett QR-kódot helyeztünk el, amire kattintva további részletek, műszaki rajzok, információk, méretdatok és szerelési vagy a használatot bemutató videók érhetők el.

Hogy vásárlóinkat és viszonteladóinkat még magasabb szinten tudjuk kiszolgálni, idén birtokba vettük új, modern és környezetbarát raktárkészletet, amely még nagyobb raktárkészletet és precízebb munkavégzést tesz lehetővé, a lehető legalacsonyabb környezeti terhelés mellett. Utóbbiról többek között a hőszivattyús fűtés és hűtés gondoskodik, míg a felhasznált áram sokszorosát az Alföldön található naplemparkunkban termeljük meg.

Az is környezettudatos választás eredménye, hogy a MAESTRO sajátmárkás termékek jelentős része nem a Távols-Keleten, hanem európai gyárakban készül, némelyike hazánkban, míg a képviselt márkáink gyártói (dnd, Tupai, Mandelli, FSB, Krona-Koblenz, Planet, CCE, Scrigno, AGB, Protek, stb) európai vállalatok, leggyakrabban olasz. Ráadásul ezekben a vállalatokban is kiemelt szerepet kapnak a környezetbarát technológiák - erről honlapunkon még bővebben olvashat.

Emellett a legtöbb munkafázist áthelyeztük elektronikus platformunkra, hogy ezáltal minél kevesebb energiafelhasználással, a lehető leghatékonyabban, ugyanakkor partnereink számára a lehető legkényelmesebb módon tudjunk dolgozni.



## Jelmagyarázat

**F** felület **A** alapanyag **M** méretek **T** tervező

### KILINCSEK MÉRETEK

A kilincsek méreteit az ABCD betűk jelölik. Minden oldal alján látható a méreteket jelölő ábra.

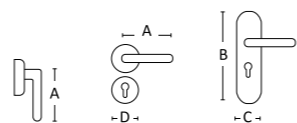

	<b>GOMBOS</b>		<b>TOALETT ELFORDÍTÓS</b>
	<b>HOSSZÚCÍMES</b>		<b>OVÁLIS ROZETTÁS</b>
	<b>KÖRROZETTÁS</b>		<b>NÉGYZETROZETTÁS</b>
	<b>ABLAKFÉLKILINCSEK</b>		<b>ZÁRTHATÓ ABLAKFÉLKILINCSEK</b>
	<b>KESKENYCÍMES BIZTONSÁGI (MANTOVA-PAJZSOS)</b>		<b>FŰRÉSZBIZTOS BIZTONSÁGI (UNIVERSAL-PAJZSOS)</b>
	<b>ÜVEGAJTÓZÁRRA SZERELHETŐ</b>		

Átmenőcsavarral szerelhető, ami a grt. tartozéka (normál ajtóvastagságnak megfelelő méretben). A rozettának SZERVES RÉSZÉRE a csavart fogadó hüvely, és a rozettát stabilan rögzítő, a rozetta síkjából kiálló illesztő persely. A felszereléséhez az ajtó megfelelő pontokon való átfúrása szükséges.

Átmenőcsavarral szerelhető, ami a grt. tartozéka (normál ajtóvastagságnak megfelelő méretben). de a rozetta ajtó felőli oldala sík, NINCS rajta kiálló fogadó hüvely vagy illesztő persely. A felszereléséhez az ajtó megfelelő pontokon való átfúrása szükséges.

Facsvarral szerelhető, ami a grt. tartozéka. Facsvarral való rögzítés esetén az ajtó átfúrása nem szükséges. Átmenőcsavar külön rendelhető hozzá, amit kifejezetten javasunk is, M4 x 40mm / 60mm / 90mm méretekben, az ajtó vastagságától függően.

A kilincs felszereléséhez az ajtót a záron találhatók, kifejezetten az átmenőcsavarok számára kialakított megfelelő lyukaknál át kell fúrni. A fűrészhöz az itt megadott méretű fűrészt használni.

### /// készleten:

ezeket a termékeket magyarországi raktárkészletünkről, a megrendelést követő 24/48 órán belül (munkanapokon) viszonteladó partnerünk rendelkezésére bocsátjuk

### /// rendelésre:

megrendelése esetén a feltüntetett időtartamon belül szállítjuk

# Újdonságok

## Design



## Classic



## TUPAI



## FSB



## dnd

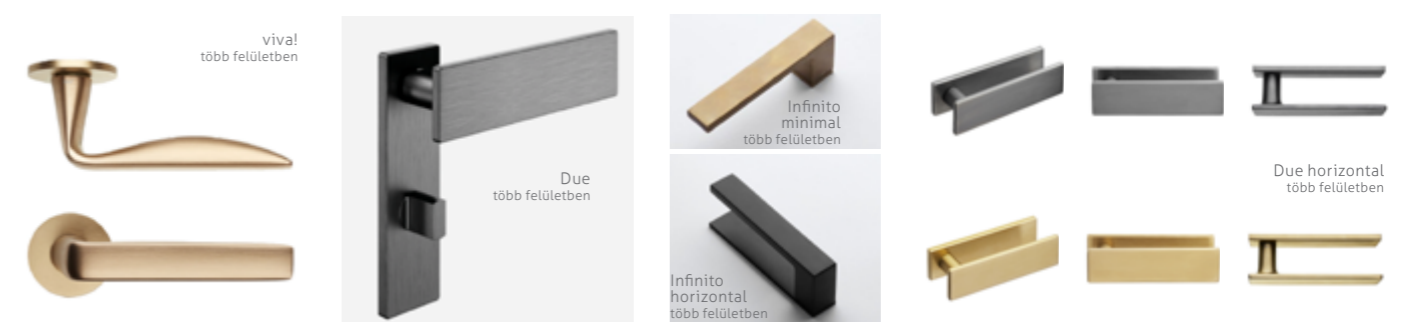

## MANDELLI



### DESIGN

Flake, Marion	05
Origami, Punto, Prisma	06
Italia, Pura, Corsa	08
Colorado, Arizona, Florida	10
Oregon, Cubic, Metro	11
Shape, Thema Pro	12
Panama, Giulia, Gino Pro, Arco Pro, Ice, Image Pro	13
Stylus, Venera, Borneo, Daniela Eco	14
Viva, Viper	15
Light, Pallas	16
Speed, Texas, Galaxy, Vesta, Diva	17
Q-Pido, Ice Mini, Q-Mini, Quark, Q-Arte	18
Antibakteriális kilincsek	19
FSB	21
Tupai 55 LINE - Elíptica	25
Tupai 55 LINE - Dara	26
Tupai 55 LINE - Sonia, Nela	27
Tupai 55 LINE - Square, Cinto	28
Tupai - Tiga, Carmen	29
Tupai - Linha Q3, Laguna, Buraco 1	30
dnd - inFinito	33
dnd - Quattro 02, Luce, Luce 02	34
dnd - Chop, Joy 02, Drop	35
dnd - Iki, Esa, Areté 02	36
dnd - Ginkgo, Ginkgo Biloba, Timeless	37
dnd - Luxury 02, Intake	38
dnd - Due	39
dnd - Levante, Lucrezia 02, Isabella	40
dnd - viva!, Zeppelin	41

### DESIGN

Mandelli - Aries, Astrid, Twee	43
Mandelli - Zeit, Isi, PP33	44
Mandelli - Jet, Lario, Kiri	45
Mandelli - Nuria, Zante, Seven	46
Mandelli - Lord, Rondine, Norma	47
<b>MODERN</b>	
Futura, Fiona, Acapulco	49
Polaris, Sofia	49
Sofia, Claudia Varío	50
Raffaella, Golf	51
Kyra, Marika, Cool, Porto	52
Galaxy, Detroit, Phaedra	53
<b>CLASSIC</b>	
Valentina, Castello	55
Alt Wien	56
Alt Wien, Stefania	57
Diana, Tolosa	58
Toledo, Riviera, Malaga, Marco	59
Madeira, Wien	60
Michelle	61
Vittoria, Flora	62
Tasha, Anna	63
Alicante	64
Lyra	65

### RUSTIC

Maser, Valentina, Serrano DDF	67
Genova, Madeira	68
1403 Rusztikus tolóajtó-vasalat	68
Zsaluvasalatok	69
<b>PROJECT</b>	
Thema Pro	71
Rondo Pro, Ursula	72
Christie, Savanna, Gombok	73
<b>SECURITY</b>	
Universal	74
Forte, Square-Cubo	75
Rio, Rio2, Arno	76
Bukó-toló ablakkilincs Thema / Cubic	77
Mantova	77
Salvo, Savanna, Mistral	78
Mistral, Opera	79
Biztonsági rozetták, Digitális kitekintő	81
Bababiztonsági termékek	81

### ACCESSORIES

Rozsdamentes ajtóhúzó	82
SLIM Q üvegajtó zár és pánt	85
17000 / 18000 üvegajtó zár	86
Ozone tolóajtó-vasalatok	89
Tolóajtókagylók, ajtóhúzó	89
Scrigno tolóajtó-vasalatok	90
Tricks tolóajtó-vasalat	92
400-as tolóajtó-vasalat	93
500-as tolóajtó-vasalat	94
600-as tolóajtó-vasalat	96
1760-as tolóajtó-vasalat	97
Universal 14011 1402PI tolóajtó-vasalat üvegre és fára	98
Emel-toló kilincs szett Thema / Cubic / Asti	98
Bukó-toló ablakkilincs Thema / Cubic	98
Harmonikaajtó-vasalat	98
Tolóajtózár-készlet négyzetes / kör	99
Harmonikaajtó-kagyló, Tupai tolóajtó-kagylók	99
Tolóajtókagylók, Filo tolóajtókagyló	100
B4 mágneses zár	100
Szellőzőrács, piktogramok, házszámok	101
Garázsrendezés	101
Compact Living	102
Ergon Living	103
Automatikusdobók	104
Ajtószigetelőfék	105
Planet innovatív automata küszöbök	106
Rejtett ajtópántok, pántsapkák	108
Pinocchio, rozetták, gombok, levélbedobók	109
Ajtóütőközök, bemutatótáblák	110



DIVATOS ALACSONY ROZETTA 5MM



/// készleten

**FLAKE** fényes króm

F fényes króm  
A zamak M A=135 mm D=50 mm | Rozetta magassága: 5mm



DIVATOS ALACSONY ROZETTA 5MM

DIVATOS ALACSONY ROZETTA 5MM



/// készleten

**FLAKE** matt króm

F matt króm  
A zamak M A=135 mm D=50 mm | Rozetta magassága: 5mm



DIVATOS ALACSONY ROZETTA 5MM



/// készleten

**FLAKE** antracit

F antracit  
A zamak M A=135 mm D=50 mm | Rozetta magassága: 5mm



/// készleten

**FLAKE** matt fekete

F matt fekete  
A zamak M A=135 mm D=50 mm | Rozetta magassága: 5mm



DIVATOS ALACSONY ROZETTA 5MM



**NEW**

/// rendelésre 3-4 hét

**MARION**

F réz / matt króm / fényes króm / matt fekete A réz M A=132 mm D=50 mm

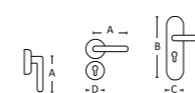

DESIGN

DIVATOS ALACSONY ROZETTA 5MM



**NEW**

/// rendelésre 3-4 hét

### ORIGAMI fényes króm

F fényes króm A zamak M A=141 mm D=50 mm  
Design: Robby Cantarutti



DIVATOS ALACSONY ROZETTA 5MM



**NEW**

/// rendelésre 3-4 hét

### ORIGAMI matt króm

F matt króm A zamak M A=141 mm D=50 mm  
Design: Robby Cantarutti



DIVATOS ALACSONY ROZETTA 5MM



**NEW**

/// rendelésre 3-4 hét

### ORIGAMI antracit

F antracit A zamak M A=141 mm D=50 mm  
Design: Robby Cantarutti



DIVATOS ALACSONY ROZETTA 5MM



**NEW**

/// rendelésre 3-4 hét

### ORIGAMI fekete

F matt fekete porszórt A zamak M A=141 mm D=50 mm  
Design: Robby Cantarutti

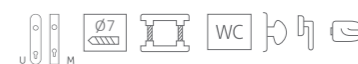

DIVATOS ALACSONY ROZETTA 5MM



**NEW**

/// rendelésre 3-4 hét

### PUNTO fényes króm

F fényes króm A zamak M A=135 mm D=50 mm  
Design: Robby Cantarutti



DIVATOS ALACSONY ROZETTA 5MM



**NEW**

/// rendelésre 3-4 hét

### PUNTO matt króm

F matt króm A zamak M A=135 mm D=50 mm  
Design: Robby Cantarutti



DIVATOS ALACSONY ROZETTA 5MM



**NEW**

/// rendelésre 3-4 hét

### PUNTO antracit

F antracit A zamak M A=135 mm D=50 mm  
Design: Robby Cantarutti



DIVATOS ALACSONY ROZETTA 5MM



**NEW**

/// rendelésre 3-4 hét

### PUNTO fekete

F matt fekete porszórt A zamak M A=135 mm D=50 mm  
Design: Robby Cantarutti



DIVATOS ALACSONY ROZETTA 5MM



/// rendelésre 3-4 hét

### PRISMA fényes króm

F fényes króm A zamak M A=135 mm D=50 mm  
Design: Enrico Gallo



DIVATOS ALACSONY ROZETTA 5MM



/// készleten

### PRISMA matt króm

F matt króm A zamak M A=135 mm D=50 mm  
Design: Enrico Gallo



DIVATOS ALACSONY ROZETTA 5MM



**NEW**

/// rendelésre 3-4 hét

### PRISMA antracit

F antracit A zamak M A=135 mm D=50 mm  
Design: Enrico Gallo



DIVATOS ALACSONY ROZETTA 5MM



/// készleten

### PRISMA fekete

F matt fekete porszórt A zamak M A=135 mm D=50 mm  
Design: Enrico Gallo

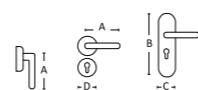
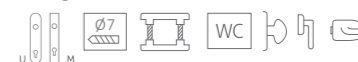

DIVATOS ALACSONY ROZETTA 5MM



/// rendelésre 3-4 hét

### ITALIA fényes króm

F fényes króm A zamak M A=135 mm D=50 mm  
Design: Enrico Gallo



DIVATOS ALACSONY ROZETTA 5MM



/// rendelésre 3-4 hét

### ITALIA matt króm

F matt króm A zamak M A=135 mm D=50 mm  
Design: Enrico Gallo



DIVATOS ALACSONY ROZETTA 5MM



**NEW**

/// rendelésre 3-4 hét

### ITALIA antracit

F antracit A zamak M A=135 mm D=50 mm  
Design: Enrico Gallo



DIVATOS ALACSONY ROZETTA 5MM



/// rendelésre 3-4 hét

### ITALIA fekete

F matt fekete porszórt A zamak M A=135 mm D=50 mm  
Design: Enrico Gallo

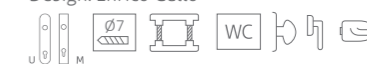

DIVATOS ALACSONY ROZETTA 5MM



/// rendelésre 3-4 hét

### PURA fényes króm

F fényes króm A zamak M A=135 mm D=50 mm  
Design: Enrico Gallo



DIVATOS ALACSONY ROZETTA 5MM



/// készleten

### PURA matt króm

F matt króm A zamak M A=135 mm D=50 mm  
Design: Enrico Gallo



DIVATOS ALACSONY ROZETTA 5MM



**NEW**

/// rendelésre 3-4 hét

### PURA antracit

F antracit A zamak M A=135 mm D=50 mm  
Design: Enrico Gallo



DIVATOS ALACSONY ROZETTA 5MM



/// készleten

### PURA fekete

F matt fekete porszórt A zamak M A=135 mm D=50 mm  
Design: Enrico Gallo



DIVATOS ALACSONY ROZETTA 5MM



/// rendelésre 3-4 hét

### CORSA fényes króm

F fényes króm A zamak M A=135 mm D=50 mm  
Design: Enrico Gallo



DIVATOS ALACSONY ROZETTA 5MM



/// készleten

### CORSA matt króm

F matt króm A zamak M A=135 mm D=50 mm  
Design: Enrico Gallo



DIVATOS ALACSONY ROZETTA 5MM



**NEW**

/// rendelésre 3-4 hét

### CORSA antracit

F antracit A zamak M A=135 mm D=50 mm  
Design: Enrico Gallo



DIVATOS ALACSONY ROZETTA 5MM



/// készleten

### CORSA fekete

F matt fekete A zamak M A=135 mm D=50 mm  
Design: Enrico Gallo

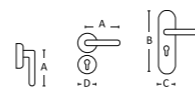



/// készleten  
**COLORADO** körrozettás, króm  
F fényes króm A zamak M A=133 mm D=50 mm



/// készleten  
**COLORADO** négyzetrozettás, króm  
F fényes króm A zamak M A=133 mm D=51 mm



/// készleten  
**OREGON** négyzetrozettás, króm  
F fényes króm A zamak M A=125 mm D=50 mm



/// készleten  
**COLORADO** körrozettás, matt króm  
F matt króm A zamak M A=133 mm D=50 mm

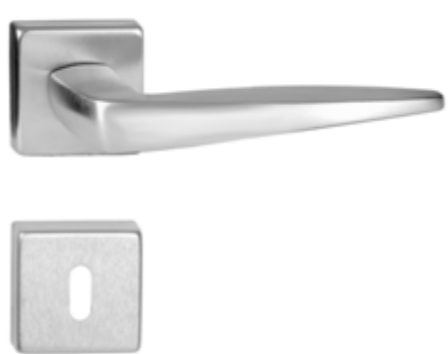

/// készleten  
**COLORADO** négyzetrozettás, matt króm  
F matt króm A zamak M A=133 mm D=51 mm

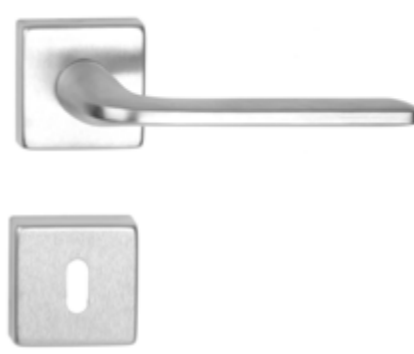

/// készleten  
**OREGON** négyzetrozettás, matt króm  
F matt króm A zamak M A=125 mm D=50 mm



/// készleten  
**OREGON** négyzetrozettás, matt fekete  
F matt fekete A zamak M A=125 mm D=50 mm

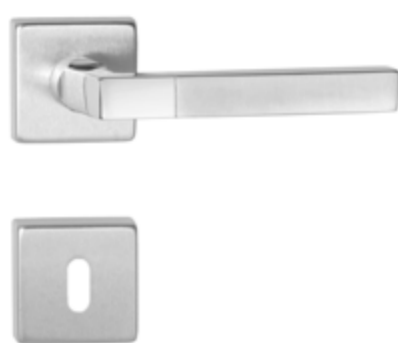
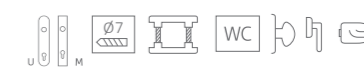

/// készleten  
**ARIZONA**  
F fényes króm és matt króm A zamak M A=125 mm D=50 mm



/// készleten  
**FLORIDA**  
F fényes króm-szatén nikkal A alumínium M A=123 mm D=51 mm



/// készleten  
**CUBIC**  
F szálcsiszolt acél A rozsdamentes acél M A=130 mm D=50 mm

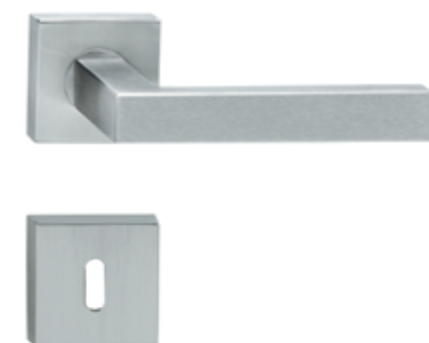

/// készleten  
**METRO**  
F szálcsiszolt acél A rozsdamentes acél M A=128 mm D=50 mm

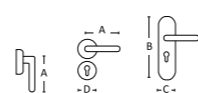

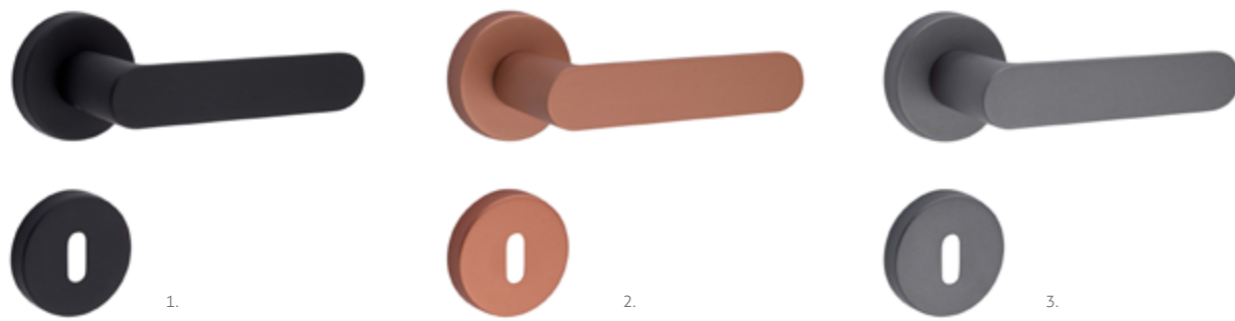

/// 1. 3. készleten 2. rendelésre 3-4 hét

## SHAPE

F 1. matt fekete, 2. matt vörösréz, 3. antracit A alumínium M A=120 mm D=50 mm



/// készleten

## PANAMA körrozettás és négyzetrozettás

F fényes és szálcsiszolt acél A rozsdamentes acél  
M 1. A=130 mm D=52 mm 2. A=130 mm D=50 mm



/// készleten

## GIULIA körrozettás és négyzetrozettás

F fényes és szálcsiszolt acél A rozsdamentes acél  
M 1. A=115 mm D=52 mm 2. A=115 mm D=50 mm



/// készleten

## THEMA PRO körrozettás, inox

F szálcsiszolt acél A rozsdamentes acél M A=128 mm D=52 mm



/// készleten

## THEMA PRO négyzetrozettás, inox

F szálcsiszolt acél A rozsdamentes acél M A=128 mm D=50 mm



/// készleten

## GINO PRO körrozettás és négyzetrozettás

F szálcsiszolt acél A rozsdamentes acél  
M 1. A=135 mm D=52 mm 2. A=135 mm D=50 mm



/// készleten

## ARCO PRO körrozettás és négyzetrozettás

F szálcsiszolt acél A rozsdamentes acél  
M 1. A=130 mm D=52 mm 2. A=130 mm D=50 mm

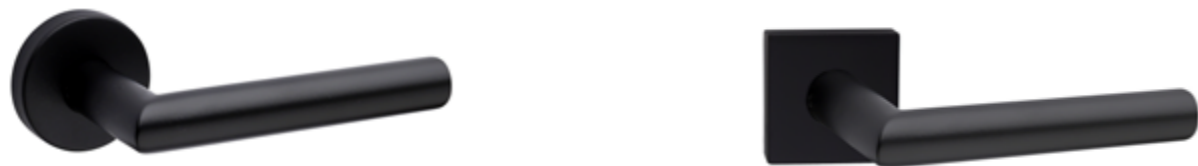

/// készleten

## THEMA PRO körrozettás, fekete

F matt fekete A rozsdamentes acél M A=128 mm D=52 mm

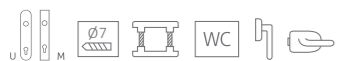

/// készleten

## THEMA PRO négyzetrozettás, fekete

F matt fekete A rozsdamentes acél M A=128 mm D=50 mm



/// készleten

## ICE antracit

F antracit A zamak M A=135 mm D=50 mm



/// készleten

## IMAGE PRO körrozettás

F szálcsiszolt acél A rozsdamentes acél M A=133 mm D=52 mm





/// készleten  
**STYLUS**

F fényes króm-matt króm A zamak M A=120 mm D=52 mm



/// készleten  
**VENERE**

F fényes króm-matt króm A zamak M A=123 mm D=52 mm



## Ablakkilincs

Csaknem az összes kilincsmodellünkől kapható ablakkilincs változat is.

Ezt a lehetőséget az ablakkilincs piktogram jelzi:



/// készleten  
**BORNEO**

F fényes króm és szatén nikkél A zamak M A=117 mm D=51 mm



/// készleten  
**DANIELA ECO 2**

F szálcsiszolt acél A rozsdamentes acél M A=126 mm D=54mm



/// készleten  
**VIVA körrozettás**

F fényes króm és szálcsiszolt acél  
A zamak és rozsdamentes acél M A=135 mm D=52 mm

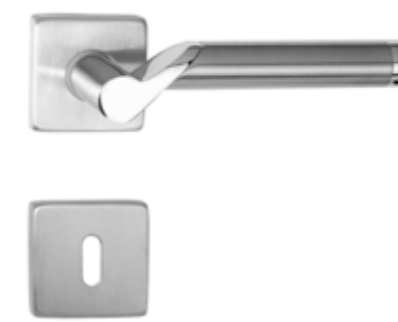

/// készleten  
**VIVA négyzetrozettás**

F fényes króm és szálcsiszolt acél  
A zamak és rozsdamentes acél M A=135 mm D=50 mm



## Toalett elfordító

Diszkrét és biztonságos – majdnem minden ajtókilincs modellünk kapható toalett elfordítós változatban is. Ezekkel biztosítható a mellékhelyiségek, fürdőszobák diszkrétciója, de a külső oldalon található vésznyitó funkciónak köszönhetően szükség esetén a helyiségben rekedtek egy csavarhúzó vagy fém érme segítségével egy mozdulattal kiszabadíthatók.

A TOALETT ELFORDÍTÓS KILINCSEK PIKTOGRAMJA: **WC**



/// készleten  
**VIPER matt króm**

F matt króm A zamak M A=142 mm D=50 mm

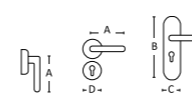

/// készleten  
**VIPER matt fekete**

F matt fekete A zamak M A=142 mm D=50 mm

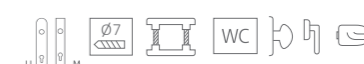





## Ajtóütközők

Zavarja, ha a kivágódó ajtó vagy a rajta lévő kilincs a falnak ütődik, leverve a vakolatot, csúnyán megsértve a kilincset?

Válasszon ajtóhoz ajtóütközőt és megelőzheti a hasonló baleseteket. A 110. oldalon széles választékot talál padlóhoz vagy falhoz rögzíthető, esetleg mobil ajtóütközőinkből, melyek különböző színekben és változatos formákban állnak rendelkezésre.



/// készleten

### LIGHT szatén nikkell

F szatén nikkell A alumínium M A=122 mm D=50 mm



/// készleten

### PALLAS

F szatén nikkell A alumínium M A=120 mm D=50 mm

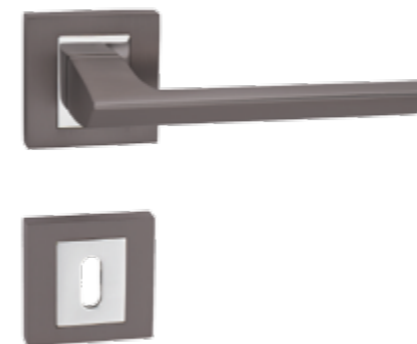

/// készleten

### SPEED

F antracit és fényes króm A alumínium és zamak M A=132 mm D=52 mm



/// készleten

### TEXAS

F antracit és fényes króm A alumínium és zamak M A=124 mm D=52 mm



/// készleten

### GALAXY antracit-fényes króm

F antracit és fényes króm A alumínium és zamak M A=125 D=55 mm

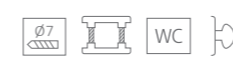

/// készleten

### VESTA

F fényes króm és szatén nikkell A alumínium M A=125 mm D=51 mm



/// készleten

### DIVA matt króm

F matt króm A zamak M A=142 mm D=50 mm

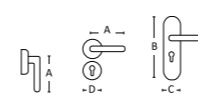

/// készleten

### DIVA matt fekete

F matt fekete, RAL 9005 A zamak M A=142 mm D=50 mm

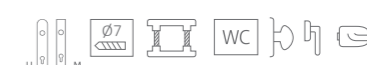

# DESIGN

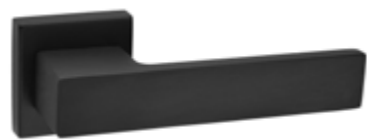

DIVATOS ALACSONY ROZETTA 5MM

**NEW**

/// rendelésre 3-4 hét

## Q-PIDO

F matt króm és fekete A zamak M A=134 mm D=50 mm



**NEW**

/// rendelésre 3-4 hét

## ICE MINI

F matt króm A zamak M A=118 mm D=50 mm



/// rendelésre 4-6 hét

1. Q-MINI SQUARE AJTÓKILINCS matt fekete
2. Q-MINI SQUARE ABLAKFÉLKILINCS
3. Q-MINI SQUARE ZÁRHATÓ ABLAKFÉLKILINCS
4. Q-ARTE EMELŐ-TOLÓ KILINCS
5. QUARK AJTÓHÚZÓ

F porszórt fekete RAL 9005 A 1-4. zamak / 5. réz

M 1. A= 135mm D=50mm / 2-3. A=135mm D=65x31mm / 4. A= 230mm D=159x32mm / 5. Teljes hossz=270mm / Furattáv=250mm / Átmérő=18mm D=45x45mm



/// rendelésre 4-6 hét

1. Q-MINI SQUARE PVD AJTÓKILINCS szatén fekete
2. Q-MINI SQUARE PVD ABLAKFÉLKILINCS
3. Q-MINI SQUARE PVD ZÁRHATÓ ABLAKFÉLKILINCS
4. Q-ARTE PVD EMELŐ-TOLÓ KILINCS
5. QUARK PVD AJTÓHÚZÓ

F PVD szatén fekete A 1-4. zamak / 5. réz M 1. A= 135mm D=50mm / 2-3. A=135mm D=65x31mm

/ 4. A= 230mm D=159x32mm / 5. Teljes hossz=270mm / Furattáv=250mm / Átmérő=18mm D=45x45mm



# ANTIBAKTERIÁLIS KILINCSEK

Megújult, még tartósabb felület!



A kilincsek a lakás legszennyezettebb területei közé tartoznak, így a fertőzések terjesztésében kiemelt szerepet játszanak. Szerencsére a kilincseken (ajtó- és ablakkilincseken, ajtóhúzókon, stb) megtelepedő baktériumok és vírusokat több módszerrel is el tudjuk távolítani, sőt, távol tudjuk onnan tartani. A legegyszerűbb módszer a kilincsek rendszeres tisztítása. Ehhez ne használjunk erős savat vagy lúgot, csak enyhén nedves, vegyszermentes kendőt. A krómozott, rozsdamentes, PVD és eloxált alumínium felületeket időnként alkoholos fertőtlenítőszerrel is áttörölheti. Az alábbi fejezet a további lehetőségeket mutatja be.

## Ezüst-ionos antibakteriális bevonat

Az ezüst-ionos bevonattal ellátott kilincsek a felületükre kerülő baktériumok több, mint 99,99%-át elpusztítják, amit független kutatások is alátámasztanak. Az ezüst-ionok a súlyos, sőt esetenként halálos veszedelmet jelentő baktériumokat is néhány perc alatt megsemmisítik, mint a Coli, a húsevő MRSA, vagy a Legionella. Éppen ezért az ezüst-ion bevonatos kilincsekkel otthonát biztonságossá, egészségessé alakíthatja. Ideális minden olyan intézményben, ahol a higiénia életbevágóan fontos: kórházakban, klinikákon, rendelőkben, bölcsődékben, idősok otthonában, iskolákban, stb. A bevonat rendkívül tartós, és különösebb karbantartást sem igényel, és relatíve olcsó is. Egyelőre vírusok ellen nem lett tesztelve, de a közeljövőben várható az ilyen irányú tesztek lefolytatása. Antibakteriális felületet több modellünkhöz is választhat (minimális mennyiségi korlátozások előfordulhatnak), ugyanakkor az alábbi modellekből készletet is tartunk.



/// készleten

## THEMA ANTIBAKTERIÁLIS

F szálcsiszolt acél A rozsdamentes acél

M A=136 mm D=50 mm



/// készleten

## RONDO ANTIBAKTERIÁLIS

F szálcsiszolt acél A rozsdamentes acél

M A=129 mm D=50 mm



**NEW**

/// rendelésre 3-4 hét

## ICE ANTIBAKTERIÁLIS

F antracit A zamak M A=135 mm D=50 mm



**NEW**

/// rendelésre 3-4 hét

## ICE ANTIBAKTERIÁLIS

F matt króm A zamak M A=135 mm D=50 mm

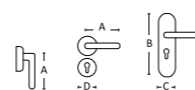

# A mi szakértelmünk – az Ön biztonsága

## Ergonomikus működtetés, maximális higiénia



FSB

## HC3 antibakteriális bevonat



Az ajtó és ablakkilincsek, ajtóhúzóik igen hatékonyan védhetők meg az átlátszó ún. HC3 bevonattal, a közelmúlt nanotechnológiai vívmányával. A HC3 nem csíraölő vegyszereket vagy ezüst ionokat, hanem egy innovatív fotokatalitikus alkotóelemet tartalmaz. Ez katalizátorként működik és hatására gyorsan elpusztulnak és alkotóelemeire bomlanak az egyszerű organizmusok (baktériumok, vírusok, szerves hulladékok). A végeredmény pedig víz és széndioxid, ami elpárolog illetve elillan, így a HC3-bevonat hatékonyságban meghaladja az ezüst-ionokat is, mivel öntisztuló, semmilyen törlést, tisztítást nem igényel.

**FONTOS!** A HC3 felületet tesztelték influenza vírusra is, és ez ellen is ugyanolyan hatékonyan bizonyult (99,99%, Kitasato Intézet). Ráadásul a HC3 igen kemény és tartós, így kifejezetten ajánlható olyan környezetekbe, ahol a baktériumok egészségügyi kockázatot jelentenek, pl. kórházakba, rendelőkbe, műtőkbe, idősotthonokba, bölcsődékbe, gondozókba, konyhákba, közintézmények WC-jébe, stb. A HC3 felülettel ellátott kilincsek az elmúlt tíz évben a világ számos fejlett országában bizonyítottak már kórházakban és más egészségügyi intézményekben!



Image



Thema



Rondo



FSB Bronze modellek



Stefania kilincscsalád

## Réz és bronz

### - elpusztítják a vírusokat és baktériumokat

A vörösréz és ötvözetek, a sárgaréz és a bronz évezredek óta bevált alapanyagok a kilincseknek, fogantyúknak. Ennek nem csak kiváló megmunkálhatóságuk és tartósságuk az oka, hanem az a megfigyelés is, hogy ezek az anyagok csökkentik a fertőzések terjedését. A réz-ötvözetek felületén a baktériumok és vírusok nagyon hamar elpusztulnak és széttesnek, mert a rézionok behatolnak a baktériumba vagy a vírusba, és nem csak megölik, hanem a nukleinsavig hatolva totálisan meg is semmisítik őket. Kijelenthető tehát, hogy a vörösréz, a sárgaréz és a bronz természetes passzív antimikrobiális anyagok. Passzív, mivel nem kell hozzá energia vagy külső anyag ahhoz, hogy a rákerülő kórokozók elpusztuljanak. Megjegyzendő, hogy ez a hatás megszűnik, ha lakkal vonjuk be a rézkilincset.

### Lakkozatlan rézkilincsek

Számos rézkilincsünk megvásárolható natúr, azaz lakkozatlan változatban, köztük a Stefania kilincscsalád.

## FSB

### Különleges, könyökkel lenyomható kilincsek

Ezeket az elnyújtott formájú kilincsmoделleket kifejezetten úgy tervezték, hogy akár könyökkel vagy alkarral is könnyen nyithatók legyenek, így a kézfej és az ujjak nem érintkeznek a fertőzésveszélyes kilincsekkel és sterilen, tisztán tarthatók. Kórházakban, egészségügyi intézményekben gyakran alkalmazott kilincsmoделlek.



1090

1023



1118

1155

### Alkartartó kiegészítő kilincsekhez

Ezzel az ügyes kiegészítővel utólagosan majdnem minden kilincsmoделlnél biztosítható az ajtók biztonságos, érintésmentes nyitása és csukása az alkar segítségével. Nagyon tartós, alapanyaga üvegszállal erősített műanyag. Különösen kórházakban, műtőkben hasznos kellék, de vírusfertőzés idején máshol is jól használható. A legtöbb kilincsmoделlre jól illeszhető (formai követelmény: 18-25 mm átmérő vagy magasság).





NEW

## ASL ROZETTAMECHANIKA

Az ASL az FSB új fejlesztésű objektkilincs-rozettája, mely kiegészíti a több évtizede nagy sikerrel alkalmazott és mára ikonikussá vált, szintén folyamatosan fejlesztett, csapágyazott AGL kilinczrosetta-mechanikát. Míg az AGL továbbra is megmarad az objektkilincsek non plusz ultrájaként, az ASL elsősorban a könnyű- és közepes objektajtókhoz, illetve a normál belsőajtókhoz kínál ideális megoldást.

### AZ ASL ROZETTAMECHANIKA ELŐNYEI:

- gyors felszerelés az adapternek köszönhetően,
- univerzális nyitásirány (nincs külön jobbos és balos),
- acélerősítésű műanyag rozetta, csapágyazott kilincsemelő mechanizmus, M5 átmenő csavaros rögzítés, és ezekből fakadóan
- objekt 4 használati osztályba való besorolás az EN 1906 szabvány szerint, ami a lehető legtartósabb, már vandálbiztos vasalatok kategóriája,
- rejtett kilincsmegvezetés,
- minden jelenleg kapható FSB kilincscsaláddal kombinálható,
- minden lehetséges alapanyaggal és felülettel rendelhető



## NEW VÁLTOZATOS, SZÍNES ALUMÍNIUM FELÜLETEK

Újdonság az FSB kínálatában, hogy az alumínium kilincsek a szokásos eloxált felületeken túl új, különleges eloxált felületekkel is rendelhetők. Az alumínium felszín homokfújással érdesítik („nemesítik”), majd utána eloxálják a kívánt, a mai lakberendezési trendekbe illő új tónusokra. Az érdesítésnek köszönhetően a kilincs színe matt, szatén hatású lesz, melyen a használatból eredő kisebb felületi sérülések, karcok is kevésbé fognak meglátszani.

## NEW ZÁRTHATÓ KILINCSEK ALSÓ ROZETTA NÉLKÜL

A prémium minőségű lakások irányadó stílusa továbbra is a minimalizmus. Ezáltal még ma is igaz az FSB egyik fontos alapállítása, miszerint: a kevesebb több.

Egy biztos, ez a kilincs valóban több, illetve többet tud, pedig mennyiségre határozottan kevesebb. Az ajtók zárásához általában szükség van az alsó rozettára is, ami körbeveszi a kulcsot, a zárbetétet vagy a toalett elfordító gombot. Ezzel szemben a zárható vagy angolosan privacy funkcióval ellátott kilincünkhez nem jár alsó rozetta. Ha lenyom egy gombot a kilinczrosettán, a retesze bezár - és ugyanilyen egyszerűen, a gomb felemelésével ki is old. Amilyen puritán a megjelenése, olyan puritánul egyszerű a működtetése is. Jó tudni, hogy kör és négyzetozettával, bármely alapanyaggal, színben rendelhető, bármely FSB kilincs modellel. Fontos, hogy vészhelyzet esetén kívülről is oldható egy nyíláson keresztül.

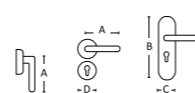

www.kilincsek.eu  
www.fsb.de

FSB

## KÜLÖNLEGES FSB DESIGN

Az FSB termékek világszerte ismertek és elismertek kimagasló, etalonként nyilvántartott minőségüknek, trendteremtő dizájnjuknak és nagy igénybevételnek megfelelő objekt-, biztonsági-, pánik- és tűzgátló vasalataiknak köszönhetően. Mind az otthonok, mind a közületi épületek népszerű vasalatai Európa-szerte. A termékek nagy variálhatóságának köszönhetően egy-egy modellel gyakorlatilag minden lehetséges igényt ki lehet elégíteni egy épületen belül, így ugyanazzal a formájú kilincssel szerelhető a biztonsági bejárati ajtó, a tűzgátló kazánajtó, az ablakok, a pánik-vasalatok, és a sor itt szinte végtelen. Az FSB teljes kínálatával állunk rendelkezésére.

FSB\_1230



FSB\_1102



FSB\_1119



FSB\_1021



FSB\_1285



FSB\_1078



## NEW SÜLLYESZTETT TOLÓAJTÓ-VASALATOK

Az FSB által kifejlesztett süllyesztett vasalatok az elmúlt évek nagy sikerű formai innovációját jelentik, egyre bővülő termékkör bevonásával.



NEW

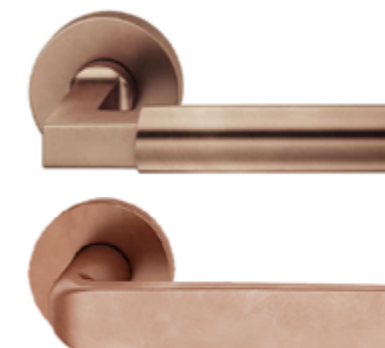

## BRONZ, EGY RÉGI-ÚJ ALAPANYAG

A bronznak, ennek a nemes és az idővel együtt változó alapanyagának az újrafelfedezése néhány éve kezdődött az FSB tervezőasztalain, majd mára valóságos divatot teremtett. A patinás bronz felület és a modern formák keveréke ideális az olyan igényes felújításokon, ahol a korabeli lakásbelső és a mai kor találkozása valamilyen egyedi megoldást kíván. Ma még időszerűbb a bronz, mint valaha: a bronz közismert antibakteriális és antivirális tulajdonságáról, ami még inkább alkalmassá teszi arra, hogy a modern otthonok tartozéka legyen.

# 5S LINE

Egy **elegáns**, és a mai **modern**, akár **minimalista** stílushoz illeszkedő termékcsalád, az egyik legelismertebb európai kilincsgyártótól, a portugál TUPAI-tól. A termékcsalád legfőbb ismertető jege az eddig megszokottnál alacsonyabb, innovatív, 5 mm magas rozetta. Az **alacsony rozetták** diszkrét eleganciát kölcsönöznek az **ízlésesen megformált** kilincseknek, és kiemelik vonalvezetésük szépségét. Emellett az **egyedülállóan széles színválaszték**, a felhasznált **nemes anyagok** és a megmunkálás magas minősége teszik együttesen különlegessé az 5S LINE modelljeit.

## HASZNOS INFÓ

A rozetták alaplapja könnyen felszerelhető az ajtóra (átmenőcsavarokkal), majd a rozettatakaróval egybeszerelt kilincset egyszerűen csak fel kell pattintani rá.

## SZÁLLÍTÁSI HATÁRIDŐ

A készleten tartott modelleket külön megjelöltük a prospektusban. Ezeket a kilincseket a megrendelés leadása után 1-2 napon belül vehetik át ügyfeleink. A többi terméket rendszerint 3-5 nap alatt tudjuk leszállítani.



Az 1976-ban alapított TUPAI az egyik legnagyobb és legprofesszionálisabb, a mai napig valóban teljes körűen európai kilincsgyár, Portugáliából. Vezetői kiemelt hangsúlyt fektetnek termékeik stabil és tartós működésére, amit az igényes műszaki megoldások, a több, mint 40 év alatt felhalmozott szaktudás és a felhasznált kiváló alapanyagok garantálnak. Sikerük ennek, és a kilincsmoделlek egyedi és ízléses formatervezésének köszönhető. Az utóbbi években a TUPAI úttörő szerepet játszott az alacsony rozettás kilincsek térhódításában, és a változatos felületkezelések meghonosításában.

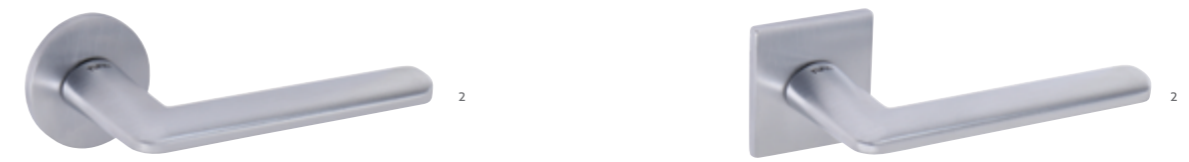

/// rendelésre 3-4 nap

## ELIPTICA 5S körrozettás

**F** 1. fényes króm / 2. matt króm / 3. nikkelpérla / 4. titán / 5. matt fekete  
**A** zamak **M** A=131 mm D=52 mm

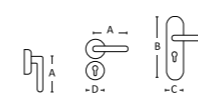

/// rendelésre 3-4 nap

## ELIPTICA 5SQ négyzetrozettás

**F** 1. fényes króm / 2. matt króm / 3. nikkelpérla / 4. titán / 5. matt fekete  
**A** zamak **M** A=131 mm D=52 mm





KÉSZLETEN



NEW



NEW



NEW



KÉSZLETEN



KÉSZLETEN



/// rendelésre 3-4 nap

**DARA 5S** körrozettás

F 1. fényes króm / 2. matt króm / 3. nikkelparla / 4. szatén réz / 5. PVD matt bronz / 6. titán / 7. PVD antracit / 8. matt fekete

A réz M A=138 mm D=52 mm



/// rendelésre 3-4 nap

**DARA 5SQ** négyzetrozettás

F 1. fényes króm / 2. matt króm / 3. nikkelparla / 4. szatén réz / 5. PVD matt bronz / 6. titán / 7. PVD antracit / 8. matt fekete

A réz M A=138 mm D=52 mm



/// rendelésre 3-4 nap

**NELA 5S** körrozettás

F 1. fényes króm / 2. matt króm / 3. nikkelparla / 4. szatén réz / 5. PVD matt bronz / 6. titán / 7. PVD antracit / 8. matt fekete

A réz M A=135 mm D=52 mm



/// rendelésre 3-4 nap

**SONIA 5SQ** négyzetrozettás

F 1. fényes króm / 2. matt króm / 3. nikkelparla / 4. PVD matt bronz / 5. titán / 6. PVD antracit / 7. matt fekete

A réz M A=129 mm D=52 mm

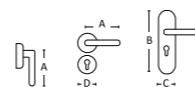



KÉSZLETEN



KÉSZLETEN



NEW



NEW KÉSZLETEN



KÉSZLETEN



KÉSZLETEN



KÉSZLETEN



KÉSZLETEN



KÉSZLETEN

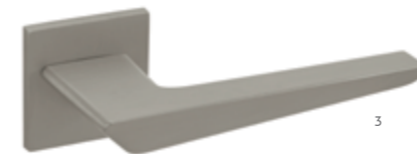

KÉSZLETEN



KÉSZLETEN



KÉSZLETEN

/// rendelésre 3-4 nap

**SQUARE 5SQ** négyzetozettás

F 1. matt króm / 2. nikkelpérla / 3. matt fekete  
A zamak M A=110 mm D=52 mm



/// rendelésre 3-4 nap

**CINTO 5SQ** négyzetozettás

F 1. matt króm / 2. fényes króm / 3. nikkelpérla / 4. titán / 5. matt fekete  
A zamak M A=135 mm D=52 mm



/// rendelésre 3-4 nap

**TIGA 5SQ** négyzetozettás

F 1. fényes króm / 2. matt króm / 3. nikkelpérla / 4. titán / 5. matt fekete  
A zamak M A=141 mm D=52 mm



/// rendelésre 3-4 nap

**CARMEN 5SQ** négyzetozettás

F 1. fényes króm / 2. matt króm / 3. nikkelpérla / 4. titán / 5. matt fekete  
A zamak M A=141 mm D=52 mm

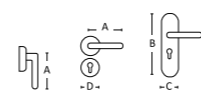



## 5 ÉV GARANCIA

A TUPAI kilincsek a DIN EN 1906 szabvány szerinti 4., azaz legmagasabb használati osztályba sorolhatók, tehát kifejezetten nagy igénybevételnek is ellenállnak és nagyon tartósak. Ezt nem csak a kilincsek robusztus fémalaplapos rozettái, erős metrikus átmenőcsavaros felszerelésük és masszív kialakításuk, hanem független európai minőségellenőrző intézetek tanúsítványai is garantálják. Emiatt biztosíthatunk mi is nyugodt szívvel minden TUPAI kilincsrre 5 év működési garanciát.



## TUPAI KILINCSEK - LONGLIFE MINŐSÍTÉS

Teljesítményüket német és más európai minőségellenőrző intézmények tesztelték, amelyek tanúsítják, hogy a Maestro Longlife termékek 200.000 használatot mindenféle minőségcsökkenés nélkül kibírnak.



/// rendelésre 3-4 nap

### LINHA Q3

**F** matt króm - fekete  
**A** zamak **M** A=135 mm D=52 mm



/// rendelésre 3-4 nap

### LAGUNA

**F** szálcsiszolt acél  
**A** rozsdamentes acél **M** A=135 mm D=52 mm



/// rendelésre 3-4 nap

### BURACO 1

**F** 1. króm perla / 2. nikkell perla (gyöngyházfényű matt nikkell) / 3. titán **A** zamak **M** A=136 mm D=52 mm

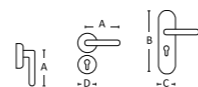



A **dnd** gyönyörű modelljei 3 kulcsszóval jellemezhetők:

## minőség – design – innováció

**MINŐSÉG:** Minden dnd termékben a csúcsmínőségre, a tökéletesre törekvés tükröződik. Ez megjelenik a legapróbb részletek finom megmunkálásában, a termékek ebből fakadó tartósságában (10 év garancia), és a gyártás során alkalmazott magasszintű és környezetbarát technológiákban is.

**DESIGN:** A dnd kilincseket különlegesen igényes, egyedi és eredeti, időnként extravagáns formatervezés jellemzi. Ez nem véletlen, hiszen a modellek többségét európai- vagy világhírű formatervezők alkotják.

**INNOVÁCIÓ:** A kezdetektől, 1968-tól jellemző a cégre az új, innovatív technológiák, köztük a különleges felületkezelések alkalmazása. Erre jó példa a színezett PVD felületek megjelenése, melyek nem csak szemet gyönyörködtetők, hanem 20 éven át garantáltan karcállóak is.



# dnd

MADE  
IN  
ITALY

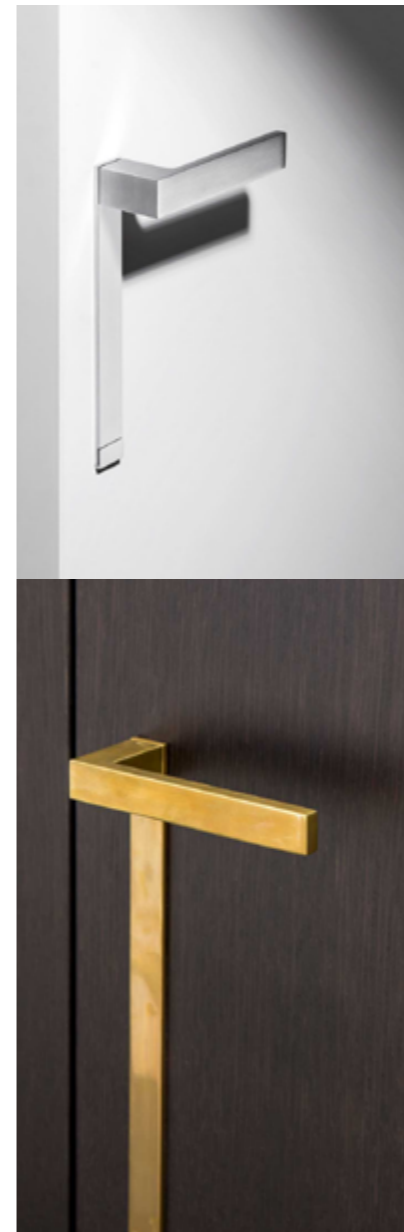

### infinito

**INFINITO** — **A** réz — **F** 1. POWER matt króm / 2. fekete / 3. natúr réz  
— **M** A=140 mm B=200 mm vagy 1050 mm  
— **T** Alfonso Femia **RENDELÉSRE: 3-4 HÉT**

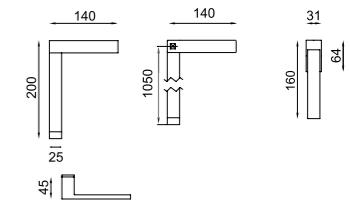

10 ÉV GARANCIA

NEW

### infinito minimal & horizontal

**INFINITO** — **A** réz — **F** 1. POWER matt króm / 2. natúr réz / 3. fekete  
— **M** A=140 mm B=200 mm vagy 1050 mm  
— **T** Alfonso Femia **RENDELÉSRE: 3-4 HÉT**

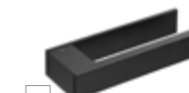
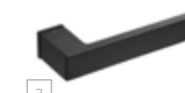

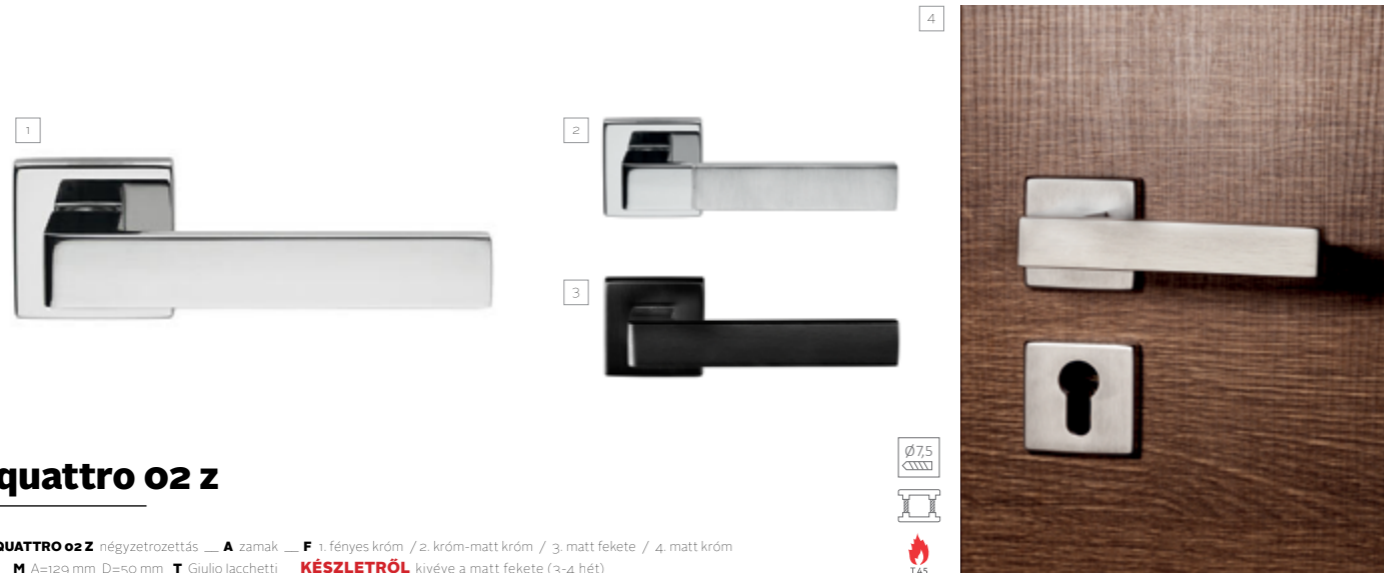

## quattro o2 z

QUATTRO O2 Z négyzetozettás \_\_\_ A zamak \_\_\_ F 1. fényes króm / 2. króm-matt króm / 3. matt fekete / 4. matt króm  
\_\_\_ M A=129 mm D=50 mm T Giulio Iacchetti \_\_\_ **KÉSZLETRŐL** kivéve a matt fekete (3-4 hét)

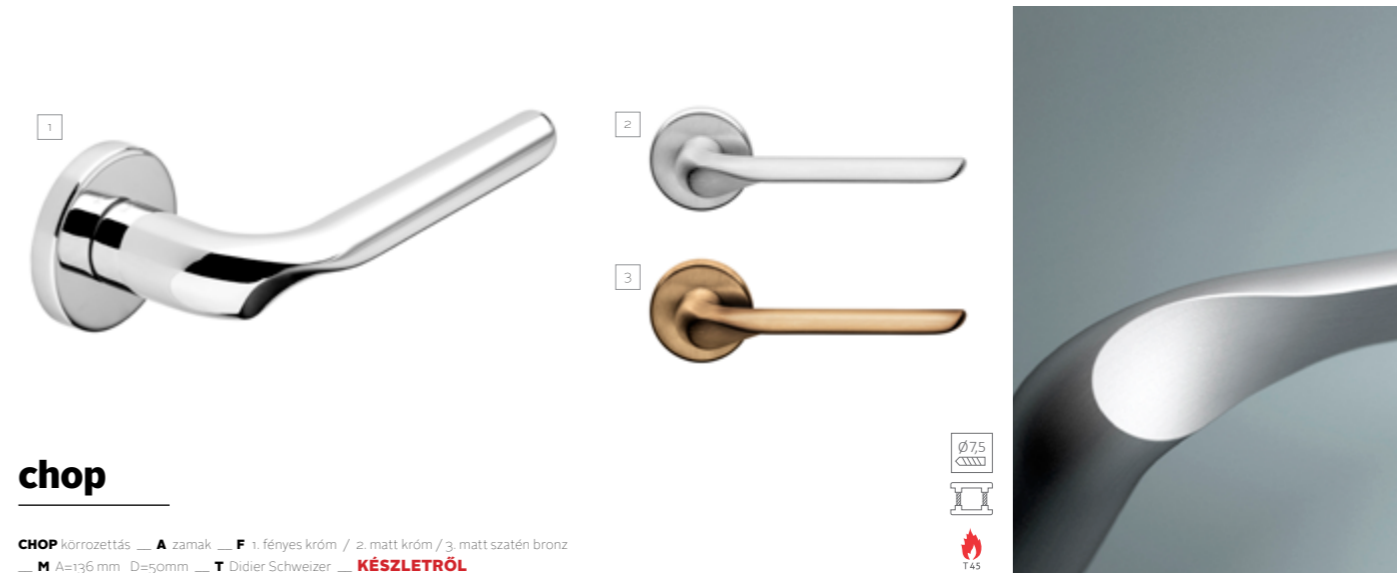

## chop

CHOP körözettás \_\_\_ A zamak \_\_\_ F 1. fényes króm / 2. matt króm / 3. matt szatén bronz  
\_\_\_ M A=136 mm D=50 mm T Didier Schweizer \_\_\_ **KÉSZLETRŐL**



## luce

LUCE körözettás \_\_\_ A zamak \_\_\_ F 1. fényes króm / 2. matt króm / 3. fekete \_\_\_ M A=125 mm D=50 mm  
\_\_\_ a rozetta magassága: 7mm (egyedileg rendelhető alacsony rozettával is) \_\_\_ T Dnd Technical Division \_\_\_ **KÉSZLETRŐL**



## joy o2

JOY O2 négyzetozettás \_\_\_ A zamak \_\_\_ F 1. fényes króm / 2. matt króm / 3. fekete  
\_\_\_ M A=130 mm D=50 mm T Nicola Novelletto \_\_\_ **KÉSZLETRŐL**



## luce o2

LUCE O2 négyzetozettás \_\_\_ A zamak \_\_\_ F 1. fényes króm / 2. matt króm / 3. fekete  
\_\_\_ M A=125 mm D=50 mm T Dnd technical division \_\_\_ **KÉSZLETRŐL** kivéve a fényes króm (3-4 hét)



## drop

DROP körözettás \_\_\_ A réz \_\_\_ F 1. PVD szatén vörösréz / 2. PVD antik szatén arany / 3. POWER matt króm / 4. PVD szatén grafit \_\_\_ M A=120 mm D=50 mm T Cino Zucchi \_\_\_ **RENDELÉSRE: 3-4 HÉT**

10 ÉV GARANCIA

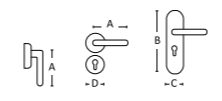



Alessandro Stabile



**iki**

**IKI** körözöttás \_\_\_ **A** zamak \_\_\_ **F** 1. matt fekete / 2. matt króm  
 \_\_\_ **M** A=135 mm D=50mm \_\_\_ **T** Alessandro Stabile \_\_\_ **KÉSZLETRŐL**



Giulio Iacchetti



**ginkgo**

**GINKGO** körözöttás \_\_\_ **A** réz \_\_\_ **F** 1. POWER fényes króm / 2. POWER matt króm / 3. PVD szatén grafit  
 4. PVD fényes antik arany / 5. PVD antik szatén arany \_\_\_ **M** A=135 mm D=50mm \_\_\_ **T** Giulio Iacchetti  
**RENDELÉSRE: 3-4 HÉT**

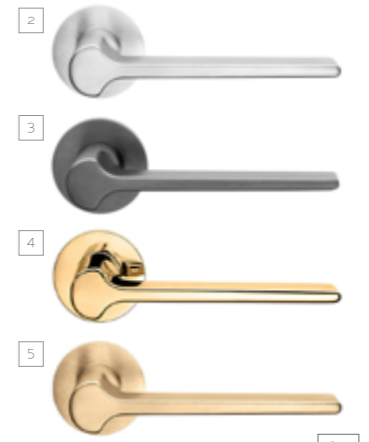

**10 ÉV GARANCIA**

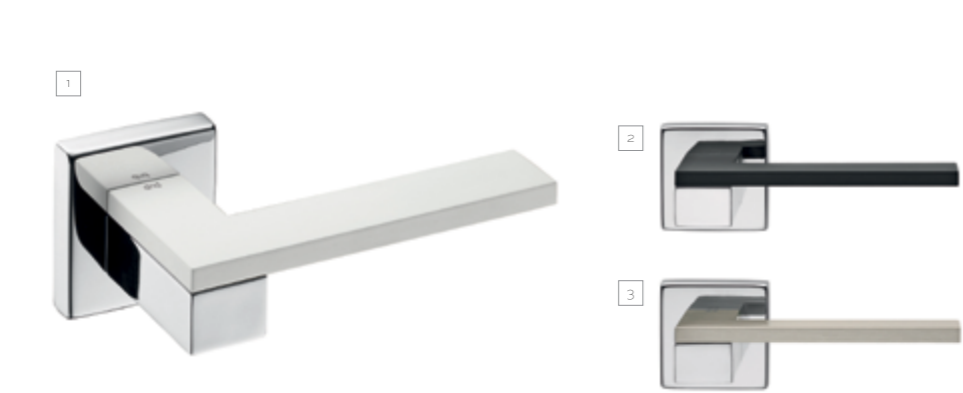

**esa**

**ESA** négyzetozottás \_\_\_ **A** zamak és alumínium  
 \_\_\_ **F** fényes króm-fehér / 2. fényes króm-fekete / 3. fényes króm - POWER matt króm  
 \_\_\_ **M** A=125 mm D=50mm \_\_\_ **T** Mauro Ronchi \_\_\_ **RENDELÉSRE: 3-4 HÉT**



**ginkgo biloba**

**GINKGO BILOBA** körözöttás \_\_\_ **A** réz \_\_\_ **F** 1. POWER fényes króm  
 \_\_\_ 2. POWER matt króm / 3. PVD szatén grafit / 4. PVD antik fényes arany / 5. PVD antik szatén arany  
 \_\_\_ **M** A=135 mm D=50mm \_\_\_ **T** Giulio Iacchetti \_\_\_ **RENDELÉSRE: 3-4 HÉT**



**10 ÉV GARANCIA**

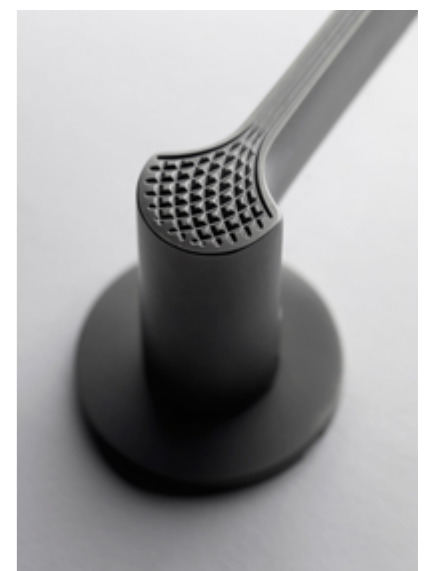

**areté o2**

**ARETÉ O2** négyzetozottás \_\_\_ **A** réz \_\_\_ **F** 1. POWER fényes króm / 2. POWER matt króm / 3. PVD szatén grafit  
 \_\_\_ **M** A=140 mm D=50mm \_\_\_ **T** Mauro Ronchi \_\_\_ **RENDELÉSRE: 3-4 HÉT**



**10 ÉV GARANCIA**



Marco Pisati



**timeless**

**TIMELESS** \_\_\_ **A** alumínium \_\_\_ **F** 1. fehér / 2. fekete / 3. szatén arany / 4. bronz  
 \_\_\_ **M** A=130 mm D=60mm \_\_\_ **T** Marco Pisati \_\_\_ **RENDELÉSRE: 3-4 HÉT**

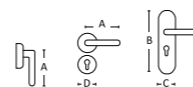

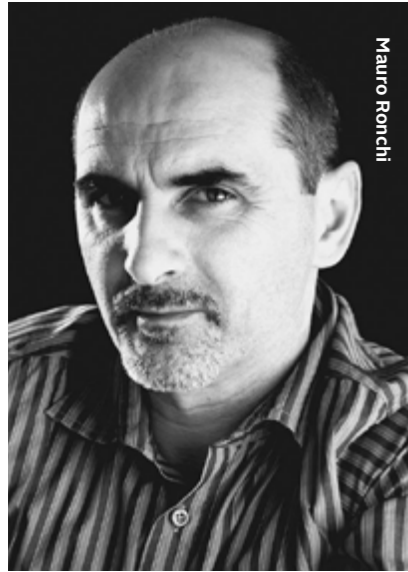

Mauro Ronchi

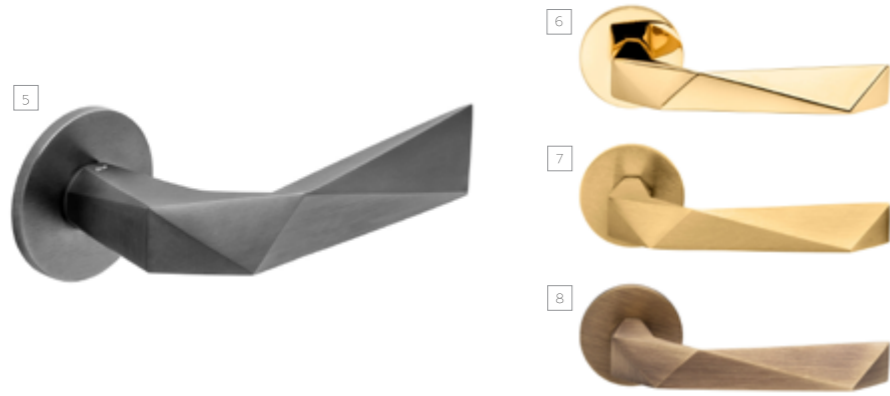
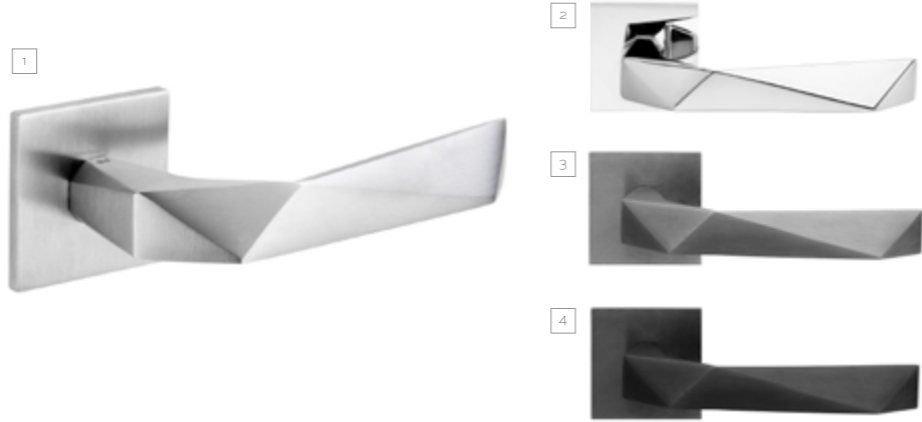

**luxury**

**LUXURY 02** négyzetoztás és **LUXURY** körözöttás — **A** réz — **F** 1. POWER matt króm / 2. POWER fényes króm / 3. PVD szatén grafit / 4. matt fekete / 5. PVD szatén grafit / 6. PVD antik fényes arany / 7. PVD antik szatén arany / 8. matt szatén bronz — **M** A=141 mm D=50mm — **T** Mauro Ronchi — **RENDELÉSRE: 3-4 HÉT**

10 ÉV GARANCIA



Andrea Morgante



**intake**

**INTAKE** — **A** réz — **F** 1. POWER fényes króm / 2. fekete — **M** A=150 mm — **T** Andrea Morgante — **RENDELÉSRE: 3-4 HÉT**

10 ÉV GARANCIA



**NEW**  
**due**

**DUE** — **A** réz — **F** 1. POWER matt króm / 2. PVD szatén grafit / 3. fekete / 4. PVD antik szatén arany — **M** A=146 mm B=146 mm — **T** Stefano Boeri — **RENDELÉSRE: 3-4 HÉT**

10 ÉV GARANCIA



**NEW**  
**due horizontal**

**DUE horizontal** — **A** réz — **F** 1. POWER matt króm / 2. PVD szatén grafit / 3. fekete / 4. PVD antik szatén arany — **M** A=140 mm B=200 mm vagy 1050 mm — **T** Stefano Boeri — **RENDELÉSRE: 3-4 HÉT**





## levante

**LEVANTE** kőrozettás \_\_\_ **A** réz \_\_\_ **F** 1. PVD szatén grafit / 2. POWER matt króm / 3. PVD antik szatén arany / 4. PVD antik szatén vörösréz \_\_\_ **M** A=144 mm D=50 mm \_\_\_ **T** Maurizio Varratta \_\_\_ **RENDELÉSRE: 3-4 HÉT**

**10 ÉV GARANCIA** 



## lucrezia

**LUCREZIA** kőrozettás és **LUCREZIA o2** négyzetozettás \_\_\_ **A** réz \_\_\_ **F** 1. fényes nikkél / 2. matt súrolt bronz / 3. PVD antik szatén arany \_\_\_ **M** A=141 mm D=50mm \_\_\_ **T** Marco Pisati \_\_\_ **MEGRENDÉSRE: 3-4 HÉT**

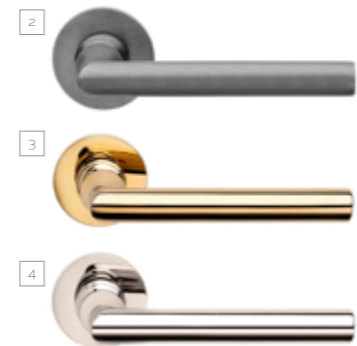

## isabella

**ISABELLA** kőrozettás \_\_\_ **A** réz \_\_\_ **F** 1. matt súrolt bronz / 2. PVD szatén grafit / 3. PVD fényes antik arany / 4. fényes nikkél \_\_\_ **M** A=131mm D=50mm \_\_\_ **T** Marco Pisati \_\_\_ **MEGRENDÉSRE: 3-4 HÉT**

**10 ÉV GARANCIA** 

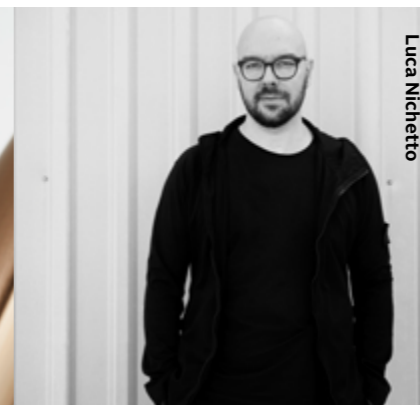
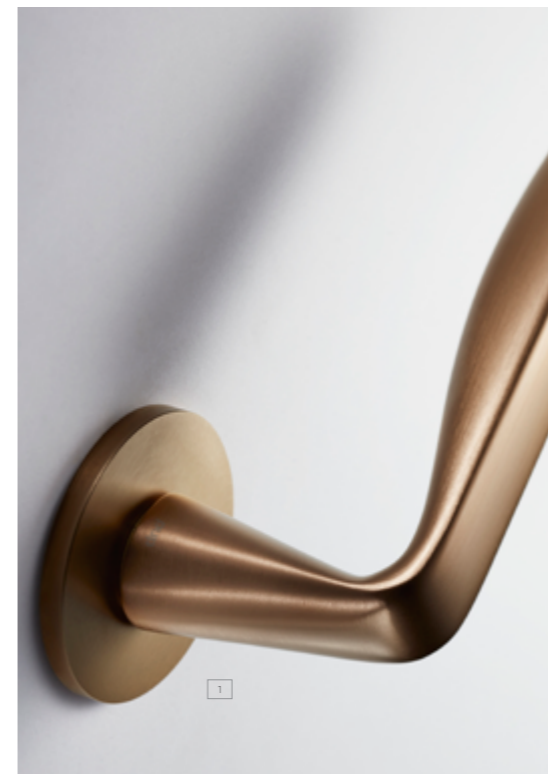

Luca Nichetto

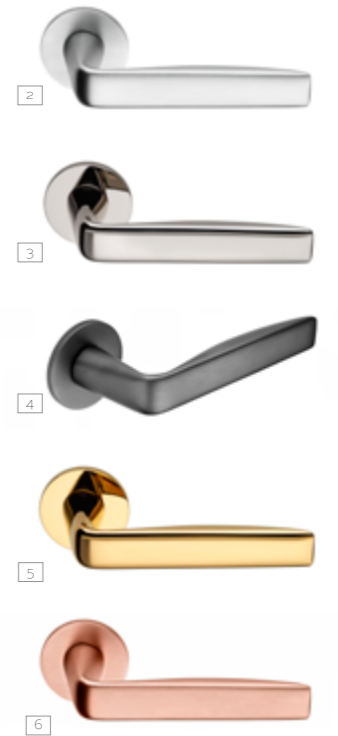

## NEW viva!

**VIVA!** kőrozettás \_\_\_ **A** zamak \_\_\_ **F** 1. matt szatén bronz / 2. POWER matt króm / 3. fényes nikkél / 4. PVD szatén grafit / 5. PVD antik fényes arany / 6. PVD antik szatén vörösréz / 7. PVD antik szatén arany \_\_\_ **M** A=134 mm, D=50mm \_\_\_ **T** Luca Nichetto \_\_\_ **MEGRENDÉSRE: 3-4 HÉT**

**10 ÉV GARANCIA** 

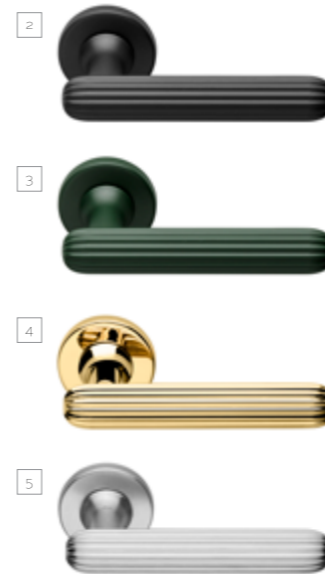

Jaime Hayon



## zeppelin

**ZEPELIN** kőrozettás \_\_\_ **A** réz \_\_\_ **F** 1. fényes nikkél / 2. matt fekete / 3. sötét smaragdold / 4. PVD antik fényes arany / 5. POWER súrolt króm \_\_\_ **M** A=132 mm, D=50mm \_\_\_ **T** Jaime Hayon \_\_\_ **MEGRENDÉSRE: 3-4 HÉT**

**10 ÉV GARANCIA** 

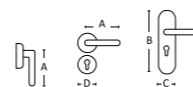

# MANDELLI 1953

100% MADE IN ITALY

A Mandelli cég a világ egyik legismertebb luxus rézkilincs gyártója Milánóból, a formatervezés és a divat olasz fővárosából. Kreatív, látványos formavilágával, magas minőségével és igényes anyagválasztékával a design nemzetközi élvonalát képviseli, 1953 óta. A teljes termékválaszték megtekinthető honlapunkon [kilincsek.eu](http://kilincsek.eu), illetve a [mandelli.it](http://mandelli.it) weboldalon.

**A MANDELLI CÉG TELJES KÍNÁLATÁT FORGALMAZZUK, 4-6 HETES SZÁLLÍTÁSI IDŐVEL.**

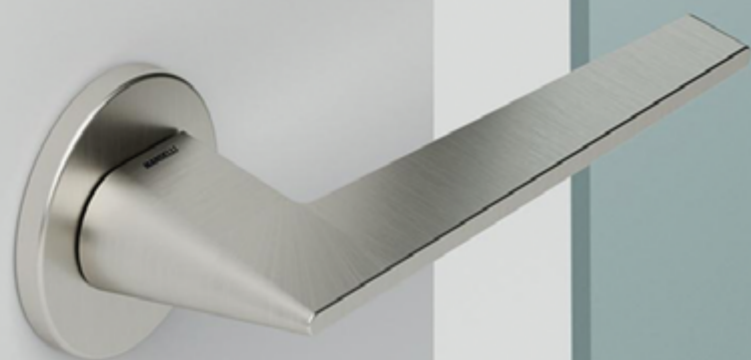

**NEW**

## ARIES

WINNER OF GOOD DESIGN AWARD 2017

ALAPANYAG: réz  
FELÜLET: matt króm, matt szatén nikkél, szatén réz, grafit, matt fekete  
MÉRETEK: A=147 mm D=51 mm  
TERVEZTE: Giuseppe Bavuso  
RENDELÉSRE: 4-6 HÉT



**NEW**

## ASTRID

WINNER OF GOOD DESIGN AWARD 2017

ALAPANYAG: réz  
FELÜLET: fényes króm, matt króm, matt szatén nikkél, lakkozott réz, szatén réz, grafit  
MÉRETEK: A=142 mm D=50 mm  
TERVEZTE: Mandelli 1953  
RENDELÉSRE: 4-6 HÉT



## TWEE

ALAPANYAG: réz  
FELÜLET: lakkozott réz, szatén réz, fényes króm, matt króm, matt szatén nikkél, grafit  
MÉRETEK: 139 mm D=50 mm  
TERVEZTE: Massimo Cavana  
RENDELÉSRE: 4-6 HÉT

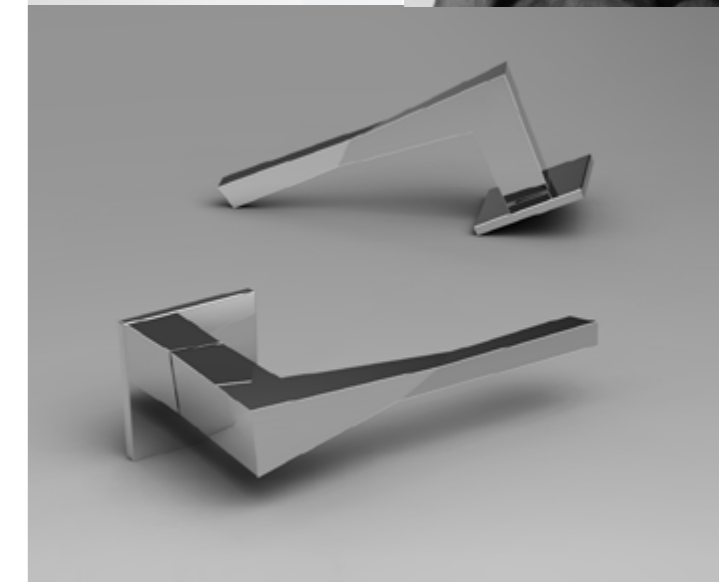
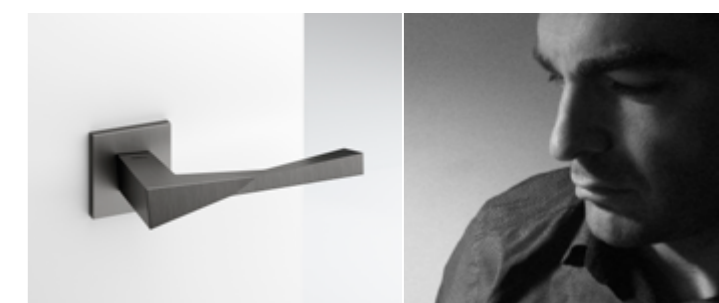

# MANDELLI 1953

100% MADE IN ITALY

## ZEIT

WINNER OF GOOD DESIGN AWARD 2017

ALAPANYAG: réz

FELÜLET: lakkozott réz, szatén réz, fényes króm, matt króm, matt szatén nikkelt, matt bronz

MÉRETEK: A=150 mm D=50 mm

TERVEZTE: Marco Piva

RENDELÉSRE: 4-6 HÉT



## JET

ALAPANYAG: réz

FELÜLET: szatén réz, fényes króm, matt króm, matt fekete

MÉRETEK: A=138 mm D=50 mm

TERVEZTE: Mandelli 1953

RENDELÉSRE: 4-6 HÉT



NEW

## LARIO

ALAPANYAG: réz

FELÜLET: lakkozott réz, fényes króm, matt króm, matt szatén nikkelt

MÉRETEK: A=130 mm D=50 mm

TERVEZTE: Mandelli 1953

RENDELÉSRE: 4-6 HÉT

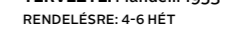

## ISI

ALAPANYAG: réz

FELÜLET: szatén réz, fényes króm, matt króm, matt szatén nikkelt

MÉRETEK: 130 mm D=51 mm

TERVEZTE: Mandelli 1953

RENDELÉSRE: 4-6 HÉT

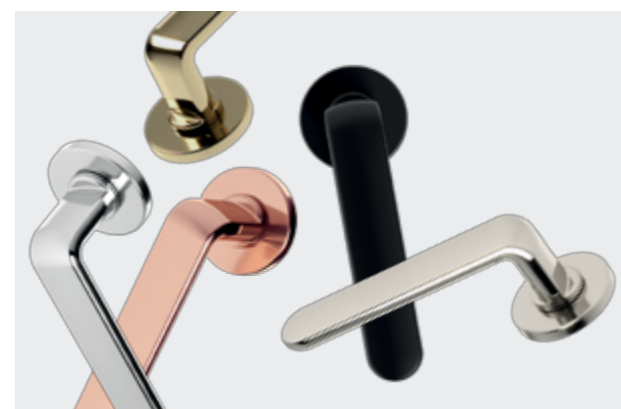

## PP33

ALAPANYAG: réz

FELÜLET: imperiál bronz, lakkozott réz, fényes króm, fényes nikkelt, matt fekete és fényes rózsaszín

MÉRETEK: 134 mm D=51 mm

TERVEZTE: Mandelli 1953, Piero Portaluppi 1933-ban tervezett

klasszikus modellje alapján

RENDELÉSRE: 4-6 HÉT



NEW

## KIRI

ALAPANYAG: réz

FELÜLET: lakkozott réz, szatén réz, fényes króm, matt króm, matt szatén nikkelt, matt bronz

MÉRETEK: A=133 mm D=51 mm

TERVEZTE: Mandelli 1953

RENDELÉSRE: 4-6 HÉT

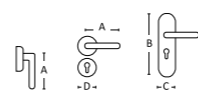
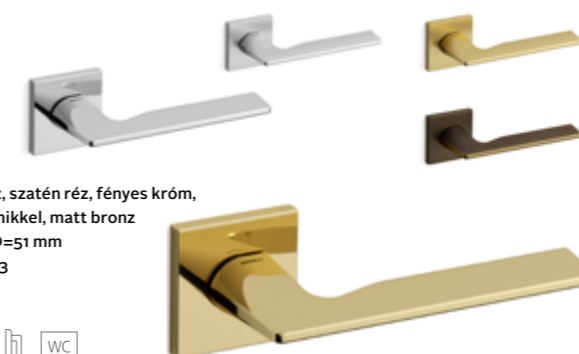

# MANDELLI 1953

100% MADE IN ITALY

**NEW**

## NURIA

**ALAPANYAG:** réz  
**FELÜLET:** szatén réz, matt króm, matt szatén nikkell, grafit  
**MÉRETEK:** A=133 mm D=50 mm  
**TERVEZTE:** Mandelli 1953  
**RENDELÉSRE:** 4-6 HÉT

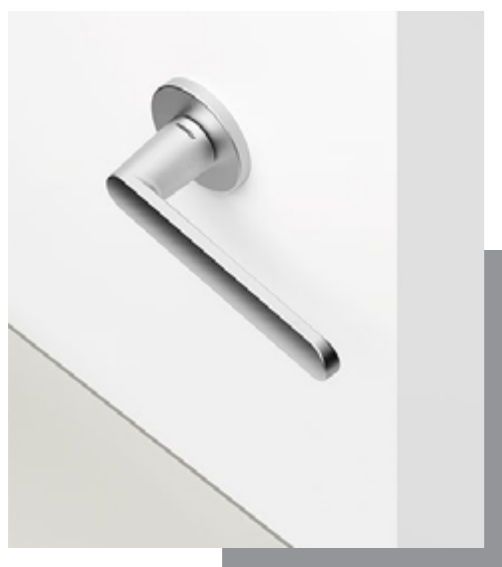

**NEW**

## ZANTE

**ALAPANYAG:** réz  
**FELÜLET:** szatén réz, matt króm, matt szatén nikkell  
**MÉRETEK:** A=130 mm D=51 mm  
**TERVEZTE:** Mandelli 1953  
**RENDELÉSRE:** 4-6 HÉT



**NEW**

## SEVEN

**ALAPANYAG:** réz  
**FELÜLET:** lakkozott réz, grafit, gyöngyház fekete, fényes króm, matt bronz  
**MÉRETEK:** A=148 mm D=50 mm  
**TERVEZTE:** Marco Piva  
**RENDELÉSRE:** 4-6 HÉT

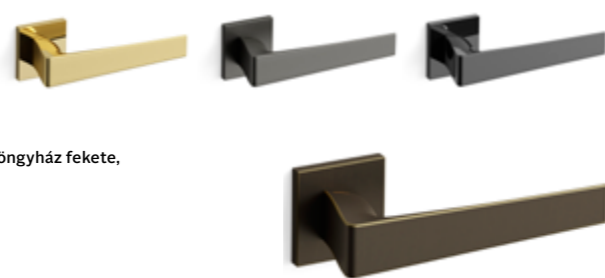

**NEW**

## ROUNDINE

**ALAPANYAG:** réz  
**FELÜLET:** lakkozott réz, szatén réz, antik bronz, matt króm  
**MÉRETEK:** A=130 mm D=51 mm  
**TERVEZTE:** Mandelli 1953  
**RENDELÉSRE:** 4-6 HÉT

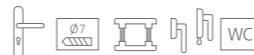

## NORMA hosszúcímes és rozettás

**ALAPANYAG:** réz  
**FELÜLET:** lakkozott réz, szatén réz, fényes króm, bronz, matt bronz  
**MÉRETEK:** A=130 mm B=260 mm C=47 mm D=51 mm  
**TERVEZTE:** Mandelli 1953  
**RENDELÉSRE:** 4-6 HÉT



## LORD hosszúcímes és rozettás

**ALAPANYAG:** réz  
**FELÜLET:** lakkozott réz/szatén réz, bronz, matt bronz  
**MÉRETEK:** A=131 mm B=268 mm C=48 mm D=51 mm  
**TERVEZTE:** Mandelli 1953  
**RENDELÉSRE:** 4-6 HÉT

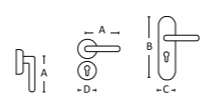



# MODERN



/// készleten

### FUTURA

F 1. alu F1 - ezüst színre eloxált 2. alu F4 - antik bronz színre eloxált  
A alumínium M A=120 mm D=52 mm



/// készleten

### FIONA

F szatén nikkelt A zamak  
M A=120 mm D=50 mm



/// készleten

### FUTURA

F 1. lakkozott réz 2. szálciszolt matt króm A 1. réz 2. zamak  
M A=115 mm D=52 mm



NEW

/// készleten

### ACAPULCO fekete

F matt fekete A alumínium M A=132 mm D=52 mm



/// készleten

### POLARIS

F 1. lakkozott réz 2. súrolt bronz A réz M A=120 mm D=50 mm



/// készleten

### SOFIA rozettás, súrolt bronz

F súrolt bronz A réz M A=110 mm D=50 mm

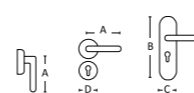



/// készleten  
**SOFIA** hosszúcímes és rozettás, réz  
 F lakozott A réz M A=110 mm B=235mm C=38 mm D=50 mm



/// készleten  
**SOFIA** hosszúcímes és rozettás, antik  
 F antik A réz M A=110 mm B=235mm C=38 mm D=50 mm



/// készleten  
**RAFFAELLA** hosszúcímes és rozettás, réz  
 F lakozott A réz M A=112 mm B=226 mm C=37 mm D=50 mm



/// készleten  
**RAFFAELLA** hosszúcímes és rozettás, súrolt bronz  
 F súrolt bronz A zamak M A=112 mm B=226 mm C=37 mm D=50 mm



/// készleten  
**SOFIA** hosszúcímes és rozettás, króm  
 F fényes króm A zamak és réz M A=110 mm B=235mm C=38 mm D=50 mm



/// készleten  
**SOFIA** hosszúcímes és rozettás, matt króm  
 F szálcsiszolt matt króm A zamak és réz M A=110 mm B=235mm C=38 mm D=50 mm



/// készleten  
**RAFFAELLA** hosszúcímes és rozettás, króm  
 F fényes króm A zamak M A=112 mm B=226 mm C=37 mm D=50 mm



/// készleten  
**RAFFAELLA** hosszúcímes és rozettás, matt króm  
 F szálcsiszolt króm A zamak M A=112 mm B=226 mm C=37 mm D=50 mm



/// készleten  
**CLAUDIA VARIO** hosszúcímes és rozettás, réz  
 F lakozott A réz M 1. A=110 mm B=238mm C=37 mm  
 2. A=110 mm D=50 mm



/// készleten  
**CLAUDIA VARIO** hosszúcímes, króm  
 F fényes króm A zamak M A=110 mm B=238mm C=37 mm



/// készleten  
**GOLF** hosszúcímes és rozettás, súrolt bronz  
 F súrolt bronz A zamak M A=114 mm B=242 mm C=41 mm D=52 mm



/// készleten  
**GOLF** hosszúcímes, szatén nikkal  
 F szatén nikkal A zamak M A=114 mm B=242 mm C=41 mm

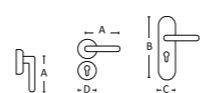



/// készleten  
**KYRA** hosszúcímes és rozettás, réz  
F lakkozott A réz M A=130 mm B=245 mm C=42,5 mm D=52 mm



/// készleten  
**MARIKA** hosszúcímes és rozettás, matt króm  
F matt króm A zamak M A=112 mm B=216 mm C=39 mm D=50 mm



/// készleten  
**GALAXY** hosszúcímes és rozettás, matt króm  
F szálcsiszolt króm A zamak és réz M A=120 mm B=245 mm C=43 mm D=52 mm



/// készleten  
**KYRA** hosszúcímes és rozettás, króm  
F fényes króm A réz M A=130 mm B=245 mm C=42,5 mm D=52 mm



/// készleten  
**COOL** hosszúcímes és rozettás, szatén nikkell  
F szatén nikkell A zamak M A=125 mm B=244 mm C=42 mm D=52 mm



/// készleten  
**GALAXY**  
F 1. szatén nikkell 2. súrolt bronz A alumínium  
M A=118 mm D=53 mm



/// készleten  
**GALAXY**  
F ALU F1 - ezüst színre eloxált és szálcsiszolt 2. szálcsiszolt acél  
A 1. alumínium 2. rozsdamentes acél M 1. A=115 mm 2. A=125 mm D=52 mm



/// készleten  
**KYRA** hosszúcímes és rozettás, matt króm  
F matt króm A réz M A=130 mm B=245 mm C=42,5 mm D=52 mm



/// készleten  
**PORTO** hosszúcímes és rozettás, szatén nikkell  
F szatén nikkell A zamak M A=120 mm B=243 mm C=42 mm D=52 mm



/// készleten  
**DETROIT**  
F 1. ALU F1 - ezüst színre eloxált, szálcsiszolt 2. matt fekete  
3. ALU F4 - antik jellegűre eloxált  
A alumínium M A=120 mm D=52 mm



/// készleten  
**PHAEDRA**  
F 1. fényes króm 2. matt króm  
A zamak M A=120 mm D=50 mm

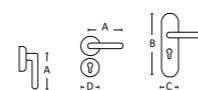



/// készleten

**VALENTINA** hosszúcímes, patinás

F patinás réz A réz M A=110 mm B=255 mm C=33 mm



/// készleten

**VALENTINA** rozettás, patinás

F patinás réz A réz M A=110 mm D=50 mm



/// készleten

**VALENTINA** hosszúcímes, réz

F lakkozott A réz M A=110 mm B=255 mm C=33 mm



/// készleten

**VALENTINA** rozettás, réz

F lakkozott A réz M A=110 mm D=50 mm



# CLASSIC



/// készleten

**CASTELLO** rozettás

F súrolt bronz A zamak M A=126 mm D=53 mm

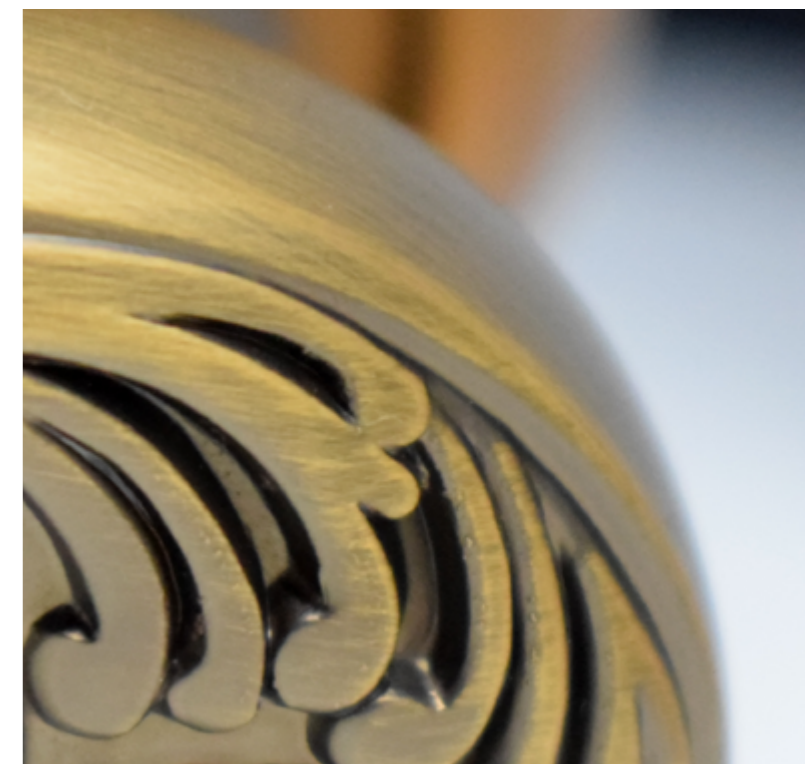
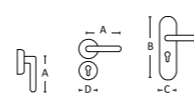

# CLASSIC

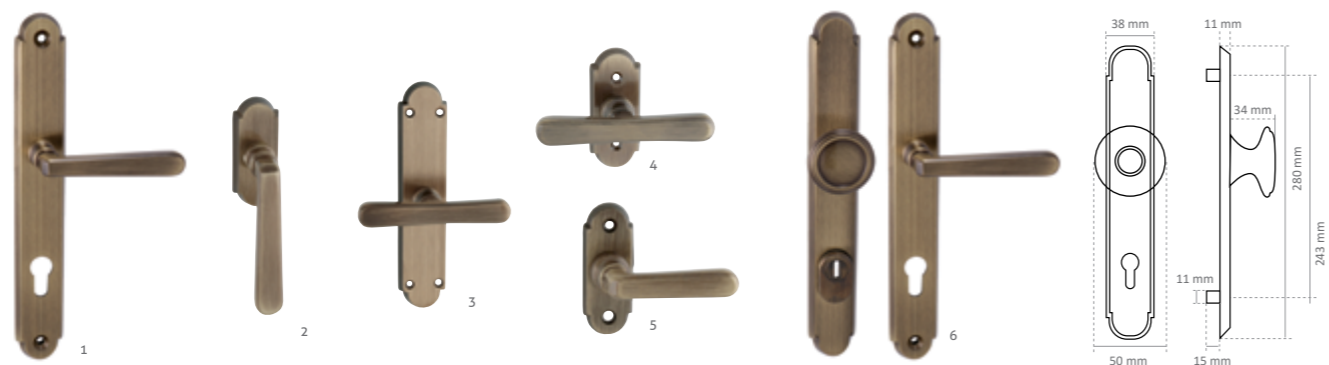

/// készleten 1-5. /// rendelésre: 6. - a szállítási időponttal kapcsolatban érdeklődjön vevőszolgálatunkon

**ALT WIEN** súrólt bronz 1. hosszúcímes 2. ablakfélkilincs 3. T-kilincs hosszú címmel 4. kis T-kilincs 5. kis félkilincs 6. bejárati grt.

**F** súrólt bronz **A** réz **M** 1. A=112 mm B=254 mm C=33 mm 2. A=112 mm B=75 mm C=36 mm 3. A=118 mm B=168 mm C=36 mm 4. A=118 mm B=78 mm C=32 mm 5. A=58 mm B=79 mm C=33 mm **6. Bejárati biztonsági kilincs grt.**, kilincs-kilincs és gomb-kilincs változatban, cilindervédő pajzzsal vagy anélkül. Csak belülről oldható, a külső oldalon a csavarok nem láthatók. A külső oldalon a cím alá helyezett acélpajzs védi a zárat felfúrás ellen. Választható kilincs-cilinderközép távolságok: 72mm, 90mm, 92mm.

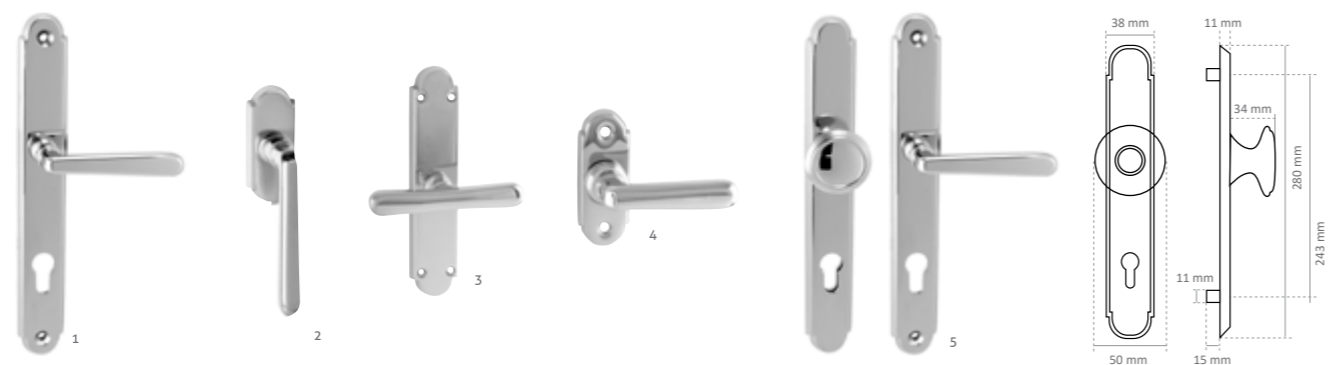

/// készleten 1-4. /// rendelésre: 5. - a szállítási időponttal kapcsolatban érdeklődjön vevőszolgálatunkon

**ALT WIEN** króm - 1. hosszúcímes 2. ablakfélkilincs 3. T-kilincs hosszú címmel 4. kis félkilincs 5. bejárati grt.

**F** fényes króm **A** réz **M** 1. A=112 mm B=254 mm C=33 mm 2. A=112 mm B=75 mm C=36 mm 3. A=118 mm B=168 mm C=36 mm 4. A=58 mm B=79 mm C=33 mm **5. A bejárati biztonsági kilincs grt.** leírását lásd: ALT WIEN súrólt bronznál 6. pont

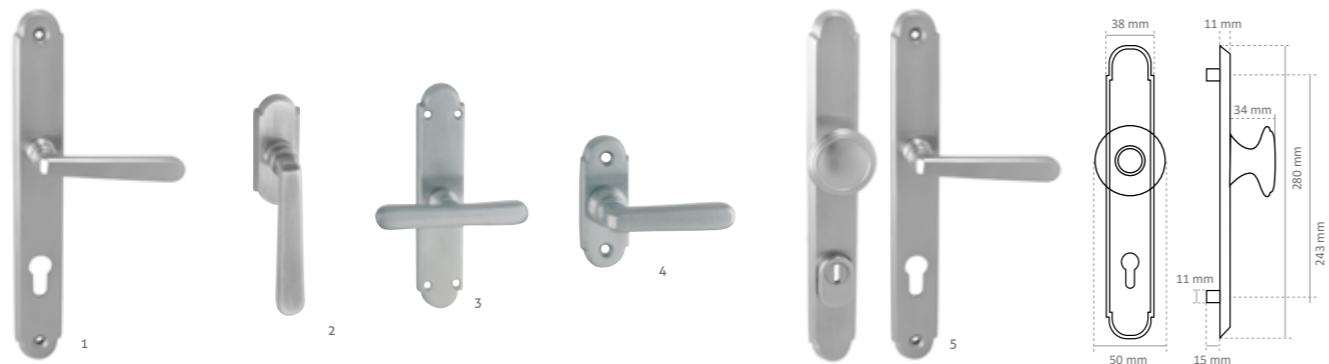

/// készleten 1-4. /// rendelésre: 5. - a szállítási időponttal kapcsolatban érdeklődjön vevőszolgálatunkon

**ALT WIEN** matt króm - 1. hosszúcímes 2. ablakfélkilincs 3. T-kilincs hosszú címmel 4. kis félkilincs 5. bejárati grt.

**F** matt króm **A** réz **M** 1. A=112 mm B=254 mm C=33 mm 2. A=112 mm B=75 mm C=36 mm 3. A=118 mm B=168 mm C=36 mm 4. A=58 mm B=79 mm C=33 mm **5. A bejárati biztonsági kilincs grt.** leírását lásd: ALT WIEN súrólt bronznál 6. pont



## Kilincsek felújításhoz, renováláshoz

Az ebben a fejezetben található klasszikus kilincsek egy részét kifejezetten műemlék jellegű felújításokhoz ajánljuk, ahol a cél a régi polgári lakások eredeti stílusának megőrzése. A STEFANIA kilincsek ráadásul – egyedi megrendelés alapján – megvásárolhatók korhű, lakkozatlan felülettel is. A STEFANIA és az ALT WIEN családban egyedi ablakkilincsek is választhatók az ajtókilincsek mellé.



/// készleten 1-4. /// rendelésre: 6. - a szállítási időponttal kapcsolatban érdeklődjön vevőszolgálatunkon

**ALT WIEN** réz 1. hosszúcímes 2. ablakfélkilincs 3. T-kilincs hosszú címmel 4. kis félkilincs 5. kis T-kilincs 6. bejárati grt.

**F** lakkozott **A** réz **M** 1. A=112 mm B=236 mm C=30 2. A=112 mm B=75 mm C=36 mm 3. A=118 mm B=168 mm C=36 mm 4. A=58 mm B=79 mm C=33 mm 5. A=118 mm B=78 mm C=32 mm **6. A bejárati biztonsági kilincs grt.** leírását lásd: ALT WIEN súrólt bronznál 6. pont



/// készleten

**STEFANIA** 1. hosszúcímes 2. kulcslyuktakarós 3. gombos 4. félkilincs 5. Pinocchio félkilincs 6. Pinocchio T-kilincs 7. Stefania T-kilincs nagy talppal

**F** 1-7. lakkozott 1-4. kapható lakkozás nélkül is, egyedi megrendelésre **A** réz **M** 1-3. A=110 mm B=236 mm C=30 mm 4. A=110 mm D=30x68 mm 5. A=59 mm B=67 mm C=25 mm 6. A=98 mm B=67 mm C=27 mm 7. A=98 mm B=163 mm C=37 mm

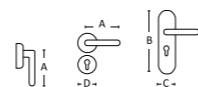

# CLASSIC



/// készleten

## DIANA hosszúcímes, patinás

F patinás réz, festett porcelán A réz M A=118 mm B=255mm C=33mm



/// készleten

## DIANA rozettás, patinás

F patinás réz, festett porcelán A réz M A=118 mm D=50 mm



/// készleten

## TOLEDO rozettás

F súrolt bronz A zamak M A=112mm C=52 mm

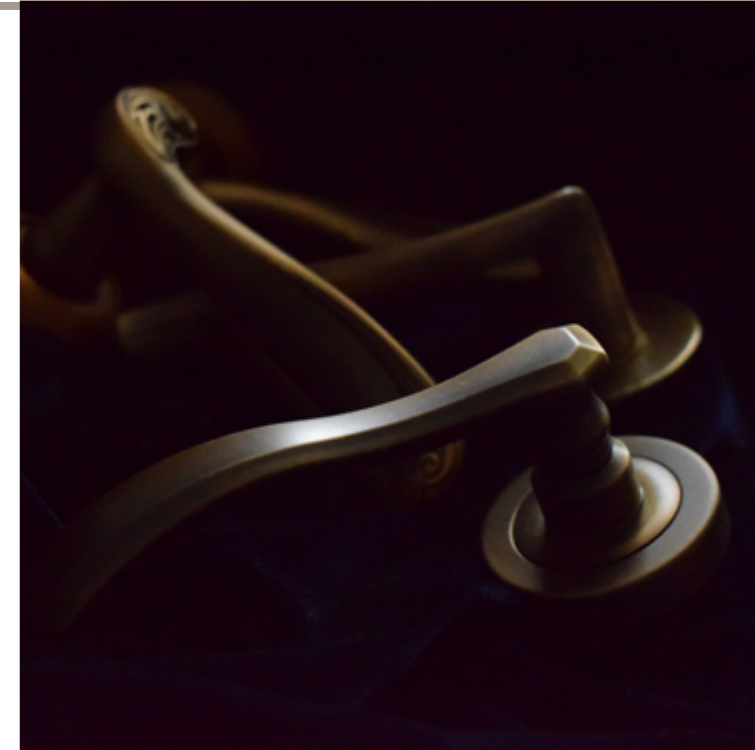
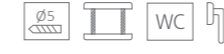

/// készleten

## TOLOSA hosszúcímes, szatén réz

F lakkozott és részben szálcsiszolt A réz M A=122 mm B=260mm C=44 mm



/// készleten

## TOLOSA hosszúcímes, súrolt bronz

F súrolt bronz A réz M A=122 mm B=260mm C=44 mm



/// készleten

## RIVIERA hosszúcímes

F súrolt bronz A zamak M A=117mm B=261 mm C=46 mm



/// készleten

## RIVIERA rozettás

F súrolt bronz A zamak M A=117 mm D=50 mm



/// készleten

## TOLOSA rövidcímes, súrolt bronz

F súrolt bronz A réz M A=122 mm B=185mm C=38 mm  
Csak 55 és 72 mm távolsággal



/// készleten

## TOLOSA rozettás, súrolt bronz

F súrolt bronz A réz M A=122 mm D=50 mm



/// készleten

## MALAGA hosszúcímes

F súrolt bronz A zamak M A=116 mm B=261 mm C=46 mm



/// készleten

## MARCO hosszúcímes

F lakkozott A réz M A=110 mm B=247mm C=43,5 mm

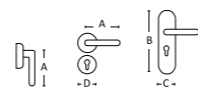

# CLASSIC



/// készleten

## MADEIRA hosszúcímes

F súrolt bronz A zamak M A=115 mm B=240 mm C=42 mm



/// készleten

## MADEIRA rozettás

F súrolt bronz A zamak M A=115 mm D=52 mm



/// rendelésre 3-4 hét

## WIEN hosszúcímes

F antik A réz M A=135 mm B=240 mm C=45 mm



/// rendelésre 3-4 hét

## WIEN rozettás

F antik A réz M A=135 mm D=55x68 mm



1



2



3



4



5



6



7



8

NEMES  
anyagok.  
NEMES  
design



/// rendelésre 3-4 hét

## MICHELLE rozettás/hosszúcímes

F 1. lakkozott réz, 2. fényes króm - matt króm, 3. fényes króm - szatén nikkel, 4.,6. matt súrolt bronz, 5. antracit, 7. fényes króm - fekete levélmintás, 8. vintage fehér  
A réz M A=132 mm D=57 mm



/// rendelésre 3-4 hét

## MICHELLE ablakkilincs/rozettás/hosszúcímes/ajtóhúzó

F ezüst - pavé A réz M A=132 mm D=57 mm



## A bejárati ajtóra is ugyanazt a kilincset szeretné?

### JÓ HÍRÜNK VAN!

Nagyon sok kilincsmodellünk kombinálható bejárati garnitúraként, a nagy biztonságú Universal címmel vagy a Mantova keskeny bejárati címmel. Keresse a kilincsmodellek mellett az Universal és a Mantova termékre utaló piktogramokat!

Bővebb információ: a 74. és 77. oldalon található.

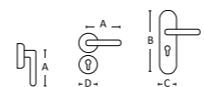
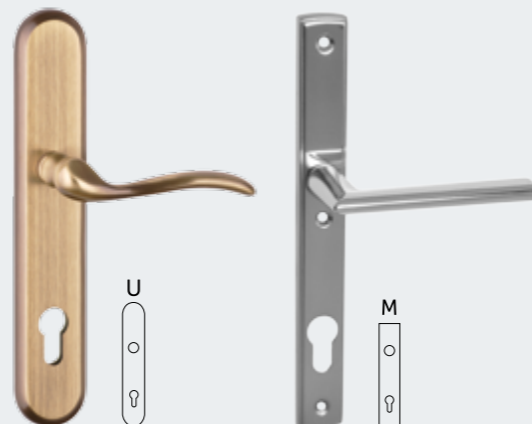

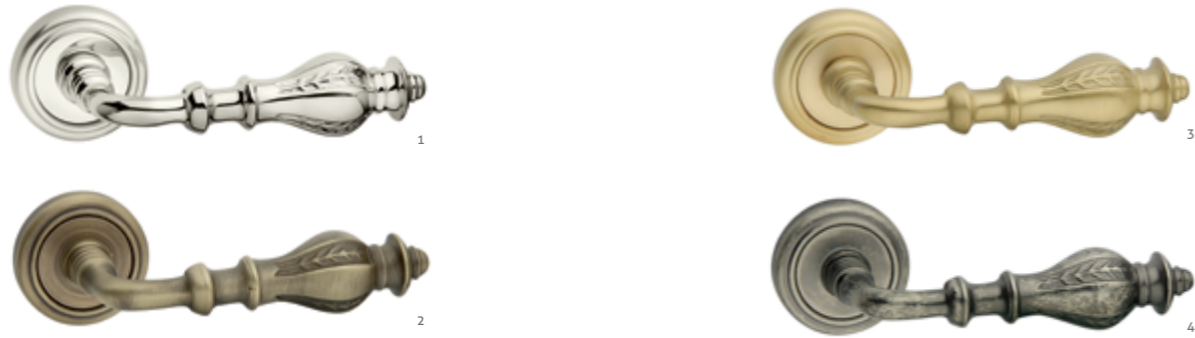

/// rendelésre 3-4 hét

### VITTORIA körrozetttás

F 1. fényes nikkell 2. súrolt bronz 3. szatén réz 4. antik vas  
A réz M A=125 mm D=57 mm



/// rendelésre 3-4 hét

### TASHA körrozetttás

F 1. lakozott réz 2. fényes króm 3. matt súrolt bronz 4. szatén nikkell 5. antik vas A réz M A=132 mm D=52 mm

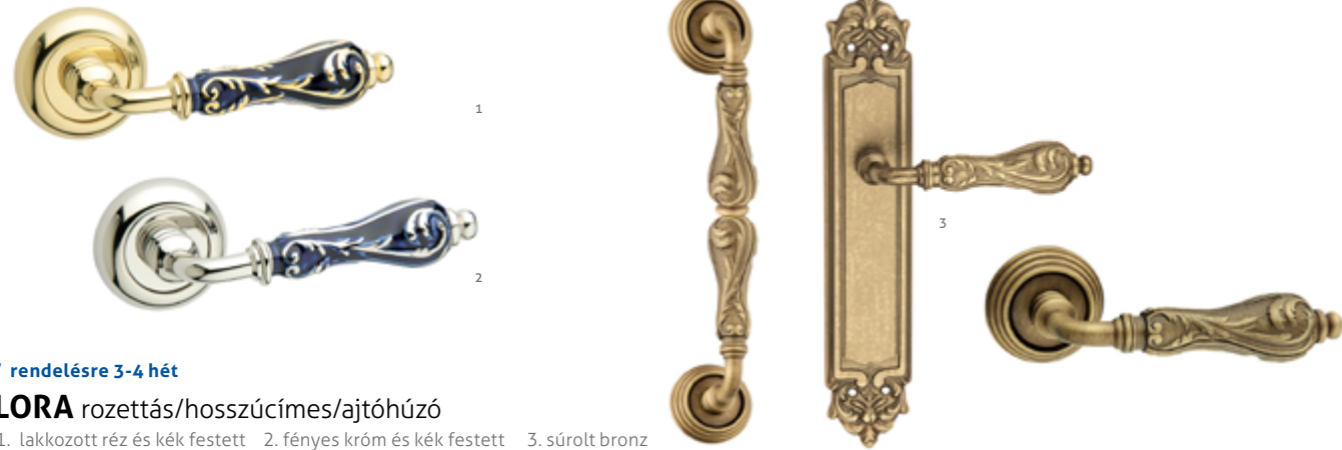

/// rendelésre 3-4 hét

### FLORA rozettás/hosszúcímes/ajtóhúzó

F 1. lakozott réz és kék festett 2. fényes króm és kék festett 3. súrolt bronz  
A réz M A=140 mm D=58 mm / M A=140 mm D=58 mm



/// rendelésre 3-4 hét

### TASHA körrozetttás porcelán betéttel

F 1. fényes króm és fehér porcelán 2. matt súrolt bronz és fehér porcelán  
3. antik vas és fehér porcelán A réz és porcelán M A=132 mm D=52 mm



/// rendelésre 3-4 hét

### TASHA hosszúcímes

F fényes króm | Rendésre: lakozott réz, matt súrolt bronz, szatén nikkell, antik vas A réz M 132 mm B=285 mm C=53 mm



ELŐTTE

UTÁNA

## Pánttakaró

MUTASSA MEG, AMI SZÉP, ÉS TAKARJA EL, AMI KEVÉSBÉ!  
Válasszon az ajtópánt letakarására az ajtókilincsel harmonizáló pánttakarót.

Pánttakarók (pántsapkák): 108. oldal



/// rendelésre 3-4 hét

### ANNA

F 1. antik ezüst 2. súrolt bronz  
A réz M A=125 mm D=58 mm

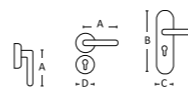

/// rendelésre 3-4 hét

### ANNA ESSENCE

F 1. fényes króm - szatén nikkell 2. súrolt bronz  
A réz M A=125 mm D=58 mm





# CLASSIC



**TUPAI**

/// rendelésre 3-4 hét

**ALICANTE** hosszúcímes

F lakkozott réz, súrolt bronz, antik vas A réz M A=113 mm B=277 mm C=48 mm



**NEW**

/// rendelésre 3-4 hét

**LYRA** rozettás, antik vas

F antik vas A réz M A=110 mm D=50 mm



## Ablakkilincs

Csaknem az összes kilincsmodellünkből kapható ablakkilincs változat is. Ezt a lehetőséget az ablakkilincs piktogram jelzi:



**TUPAI**

/// rendelésre 3-4 hét

**ALICANTE** körrozettás

F lakkozott réz, súrolt bronz, antik vas A réz M A=113 mm D=52 mm



**NEW**

/// rendelésre 3-4 hét

**LYRA** rozettás, fényes króm

F fényes króm A réz M A=110 mm B=255 mm C=33 mm



**NEW**

/// rendelésre 3-4 hét

**LYRA** hosszúcímes, fényes króm

F fényes króm A réz M A=110 mm B=255 mm C=33 mm



**NEW**

/// rendelésre 3-4 hét

**LYRA** rozettás, réz

F lakkozott A réz M A=110 mm D=50 mm



**NEW**

/// rendelésre 3-4 hét

**LYRA** hosszúcímes, réz

F lakkozott A réz M A=110 mm D=50 mm

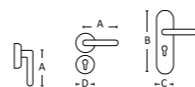
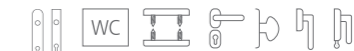



# RUSTIC

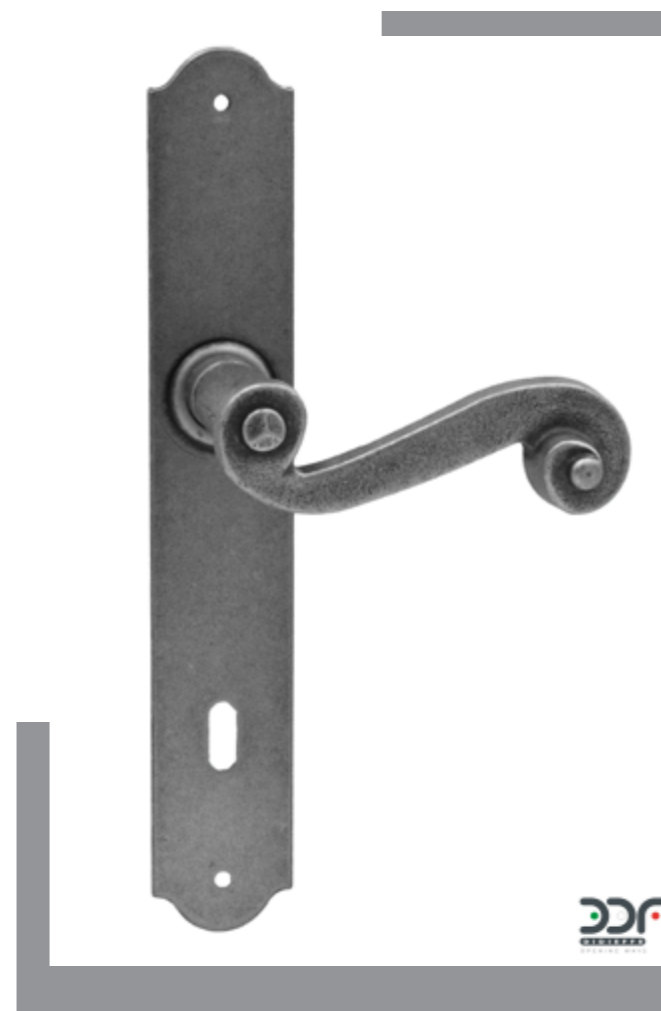

**NEW**

/// készleten

**MASER** kovácsoltvas

F ezüstszürke A fogantyú: zamak / cím: vas M A=113 mm B=248 mm C=40 mm



/// a szállítási időponttal kapcsolatban érdeklődjön vevőszolgálatunkon

**VALENTINA** hosszúcímes, kovácsoltvas

F fekete A kovácsoltvas M A=120 mm B=240 mm C=30 mm



/// a szállítási időponttal kapcsolatban érdeklődjön vevőszolgálatunkon

**VALENTINA** díszes rozettás, kovácsoltvas

F fekete A kovácsoltvas M A=120 mm D=30x68 mm

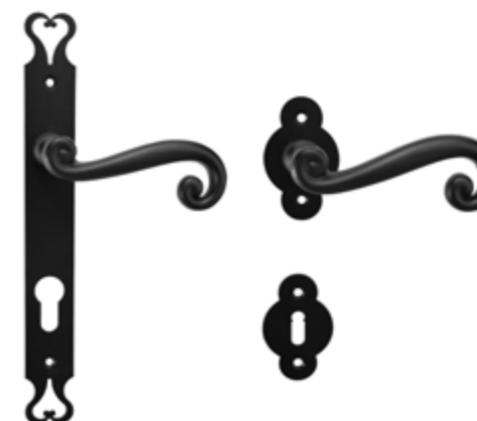

**NEW**

/// készleten

**SERRANO DDF** hosszúcímes és díszes rozettás

F fekete A fogantyú: zamak / cím: vas M A=105 mm B=250 mm C=30 mm D=50 mm



/// a szállítási időponttal kapcsolatban érdeklődjön vevőszolgálatunkon

**VALENTINA** körrozettás, kovácsoltvas

F fekete A kovácsoltvas M A=120 mm D=50 mm

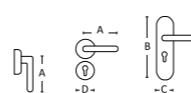

# RUSTIC



/// készleten

**GENOVA** hosszúcímes kovácsoltvas jellegű

F porszórt fekete A zamak és acél  
M A=115 mm B=280 mm C=44 mm



/// készleten

**MADEIRA** hosszúcímes kovácsoltvas jellegű

F porszórt fekete A zamak és acél  
M A=115 mm B=240 mm C=42 mm



GL 1403B  
fehér



GL 1403P  
fekete



Alkatrészek

/// készleten

**1403 RUSZTIKUS TOLÓAJTÓ-VASALAT**

GL 1403P  
Rusztikus tolóajtó-vasalat, fekete porszórt, 2m, sín és szerelőegység kompletten, max. terhelhetőség: 80 kg

GL 1403B  
Rusztikus tolóajtó-vasalat, fehér porszórt, 2m, sín és szerelőegység kompletten, max. terhelhetőség: 80 kg

GL - ABS  
Fékező kiegészítő egység az 1403 tolóajtó-vasalat rendszerhez.  
**KÜLÖN RENDELHETŐ**

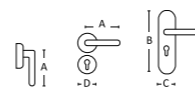

**Klasszikus design**  
illik a zsalugáterek klasszikus stílusához

**Hosszútávú működés**  
szabadalmaztatott utánállítási lehetőségek

**Erős, tartós**  
nem rozsdásodó, horganyzott acél alapanyag, tartós, UV-álló bevonattal

**Betörésvédelem**  
otthona biztonságát növelő megoldások

**Állítható árnyékolás**  
mozgatható lamellák segítségével

Miért éppen a **MAESTRO**-tól?

**Mediterrán hangulat**  
egyenesen Olaszországból

**Sokféle megoldás**  
ajtóra, ablakra, hőszigetelt falakra is

**Kényelem és megtakarítás**  
nyáron a melegtől, télen a hidegtől óvja otthonát

**Könnyű karbantartás**  
újrafestéskor kivehetőek a lamellák

WWW.KILINCSER.EU

# Mit tudnak a projekt vasalatok?

A projekt vagy objekt vasalatok elsősorban közületi felhasználásra, kifejezetten nagy igénybevételre lettek kialakítva, tartósságukat és strapabírásukat független minősítések is tanúsítják. A DIN EN 1906 szabvány a vasalatokat 4 használati osztályba sorolja, az alábbiak szerint:

## 1. HASZNÁLATI OSZTÁLY:

átlagos használati gyakoriságú ajtókhöz, ahol várható a megfelelően óvatos és rendeltetésszerű használat – lakáscélú felhasználásra ajánlott

## 2. HASZNÁLATI OSZTÁLY:

átlagos használati gyakoriságú ajtókhöz, ahol várható a megfelelően óvatos, de esetenként nem rendeltetésszerű használat – főleg irodai felhasználásra javasolt.

## 3. HASZNÁLATI OSZTÁLY:

nagy használati gyakoriságú ajtókhöz, közületekbe, ahol kevésbé valószínű az óvatos használat, és várható a gyakori, nem rendeltetésszerű használat - a nagyközönség által látogatott középületekbe ajánlott

## 4. HASZNÁLATI OSZTÁLY:

olyan ajtókhöz, melyek gyakran vannak kitéve erőhatásoknak vagy rongálásnak, pl. futball stadionok ajtajára, autós pihenőkben lévő nyilvános illemhelyek ajtajára.



## PRO OBJECT 4

A legerősebb igénybevételnek is megfelelő, „vandálbiztos” vasalat, nagy forgalmú közintézményekben, kórházakban, bevásárló központokban, kollégiumokban vagy akár stadionokban is használható. A DIN EN 1906 szabvány szerint 4-es használati osztályba sorolt vasalat. 10 év működési és felületi garancia. A kilincs a rozettához vagy a címhez van szerelve, rugózott termék. Fém alaplappal, M4-es átmenő csavarral és a rozettához hegesztett megvezető hüvellyel szállítjuk.

## PRO OBJECT 3

A DIN EN 1906 szabvány szerint a 3. használati osztályba sorolt termék, nagyon ellenálló fém alaplappal, rugóval, M4-es átmenő csavarral és a rozettához hegesztett megvezető hüvellyel készül. Ajánlott irodaházakba, társasházakba, illetve közintézményekbe. 5 év működési és felületi garanciát biztosítunk hozzá.



## TŰZGÁTLÓ T90

A DIN 18273 szabvány alapján tűzgátlóként minősített, T30 vagy T90 besorolású, azaz 30 vagy 90 perces tűzgátlást biztosító vasalat, DIN EN 1906 szabvány szerint 4-es használati osztályba sorolt vasalat. 10 év működési és felületi garancia. A kilincs a rozettához vagy a címhez van szerelve, rugó nélkül, fém alaplappal, M4-es átmenő csavarral és a rozettához hegesztett megvezető hüvellyel, illetve 9-es tengellyel szállítjuk.



# Maestro Longlife

A Maestro Longlife kilincseket elsősorban közintézmények számára terveztük és gyártottuk.

Számtalan hazai épületben: irodákban, rendelőkben, iskolákban, plázákban, gyárakban sikeresen bizonyították már kiváló minőségüket. A könnyebb átláthatóság kedvéért úgy döntöttünk, hogy kifejezetten tartós, DIN 3 vagy DIN 4 minősítéssel rendelkező kilincseink kapjanak egységes és könnyen érthető jelölést: ez lett a Longlife jel. Mivel ezek a kilincsek óriási igénybevételre készültek, a hétköznapi, lakáscélú használat során igen hosszú élettartamot bírnak ki, akár több évtizedig is hibátlanul működnek. Teljesítményüket német és más európai minőségellenőrző intézmények tesztelték, amelyek tanúsítják, hogy a Maestro Longlife termékek 200.000 használatot mindenféle minőségcsökkenés nélkül kibírnak.



www.kilincsek.eu

# PROJECT

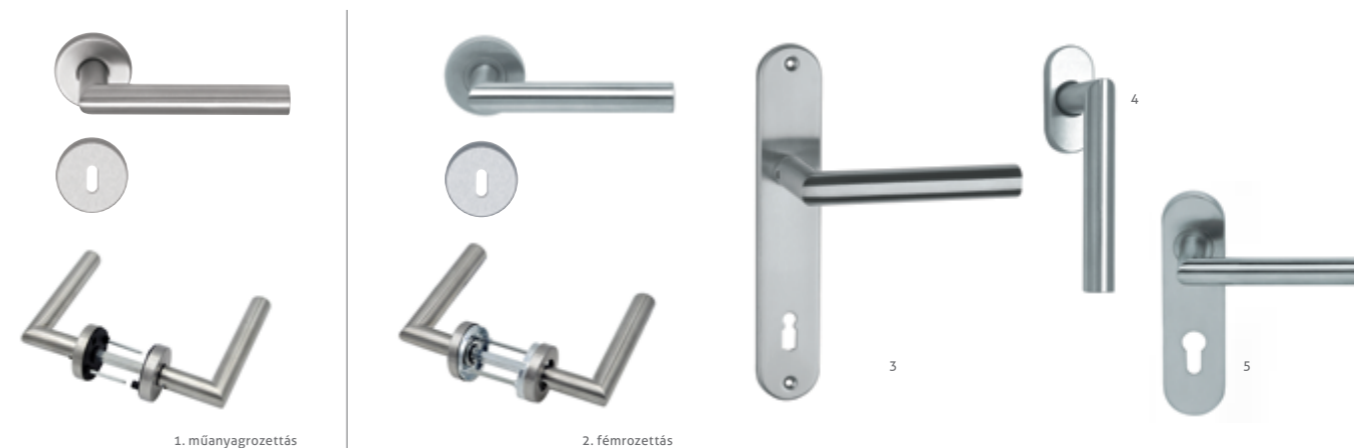

/// készleten

## THEMA PRO műanyag és fémalaplapos grt.

F szálcsiszolt A rozsdamentes acél M 1. A=130 mm D=52 mm / 2. A=130 mm D=52 mm / 3. A=130 mm B=225 mm C=38 mm / 4. A=130 mm félkilincs takaró: 31x62 mm / 5. A=130 mm B=170 mm C=44 mm

1. Nagy teherbírású műanyag alaplapos rozettával, önmetsző átmenő csavarral

2. Nagy teherbírású fémalaplapos rozettával, metrikus átmenő csavarral. Mindkettő elsősorban lakossági felhasználásra.



DIN EN 1906 - PFB
3-as használati osztály → 3 7 - 0 0 3 0 A

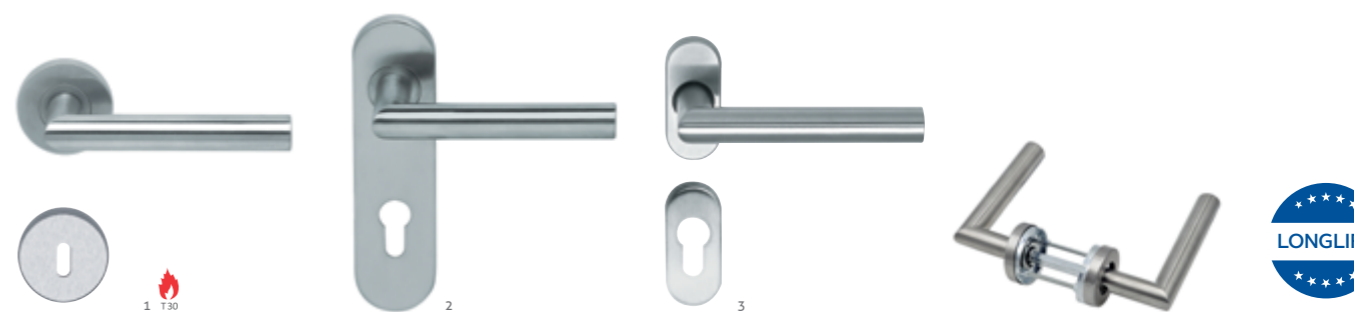

/// készleten

## THEMA PRO OBJECT 3

F szálcsiszolt A rozsdamentes acél M 1. A=130 mm D=52 mm / 2. A=130 mm B=170 mm C=44 mm / 3. A=130 mm rozetta=30x60 mm

Nagy teherbírású, közületi felhasználásra is ajánlott kilincs, ift ROSENHEIM DIN 3 minősítéssel. A 🔥 piktogrammal jelölt termékek tűzgátló változatban is kaphatók.



DIN EN 1906 - PFB
4-es használati osztály → 4 7 - 0 0 3 0 A

DIN EN 1906 - PFB
4 7 - 0 1 3 0 U

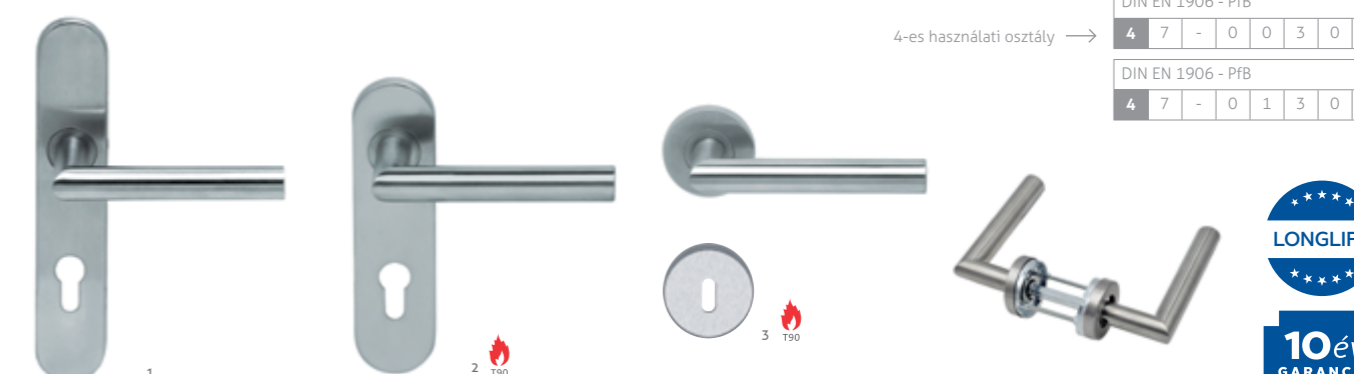

/// rendelésre 3-4 hét

## THEMA PRO OBJECT 4

F szálcsiszolt A rozsdamentes acél M 1. A=130 mm B=220 mm C=40 mm / 2. A=130 mm B=170 mm C=44 mm / 3. A=130 mm D=52 mm

Nagy teherbírású, közületi felhasználásra is ajánlott, vandálbiztos kilincs, ift ROSENHEIM DIN 4 minősítéssel. A 🔥 piktogrammal jelölt termékek tűzgátló változatban is kaphatók.

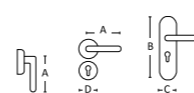



/// készleten

## RONDO PRO

F szálcsiszolt A rozsdamentes acél M 1. A=148 mm D=52 mm 2. A=148 mm B=225 mm C=38 mm 3. A=148 mm B=170 mm C=44 mm 4. A=148 mm rozetta=30x60 mm

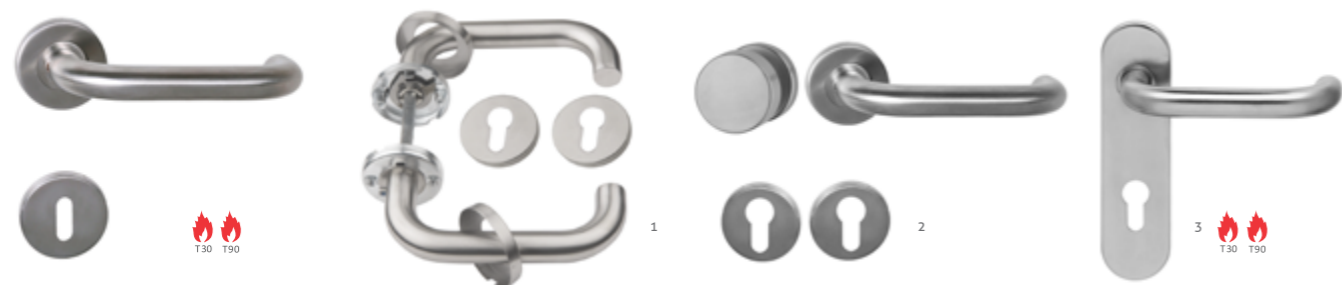

/// készleten

## RONDO PRO OBJECT 3 és OBJECT 4

F szálcsiszolt A rozsdamentes acél M 1. A=148 mm D=52 mm 2. A=148 mm D=52 mm 3. A=148 mm B=170 mm C=44 mm

Nagy teherbírású, kültéren felhasználásra is ajánlott kilincs, ift ROSENHEIM DIN 3 illetve DIN 4 minősítéssel. A piktogrammal jelölt termékek tűzgátló változatban is kaphatók.



/// készleten

1. URSULA rövidcímes alu F1 normál vagy tűzgátló
2. URSULA tűzgátló fekete

F 1. ezüst színre eloxált 2. fekete A 1. alumínium 2. acél és műanyag M A=145 mm B=170 mm C=45 mm



/// készleten

1. URSULA alu F1
2. URSULA műanyag

F 1. ezüst színre eloxált 2. fehér és fekete raktárról, más színek megrendelésre A 1. alumínium 2. műanyag M 1. A=130 mm D=52 mm 2. A=126 mm D=50 mm

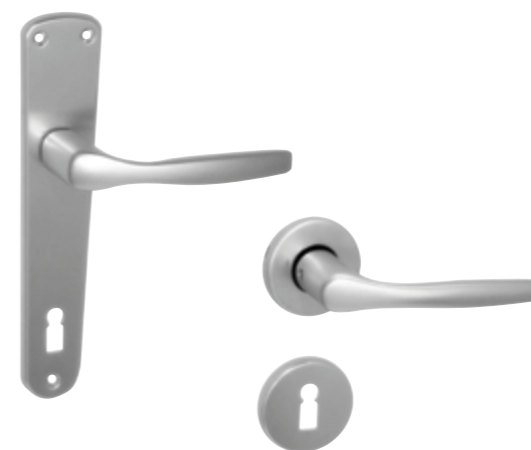

/// készleten

## CHRISTIE alu F1

F ezüst színre eloxált A alumínium M A=121 mm B=205 mm C=32 mm D=52 mm

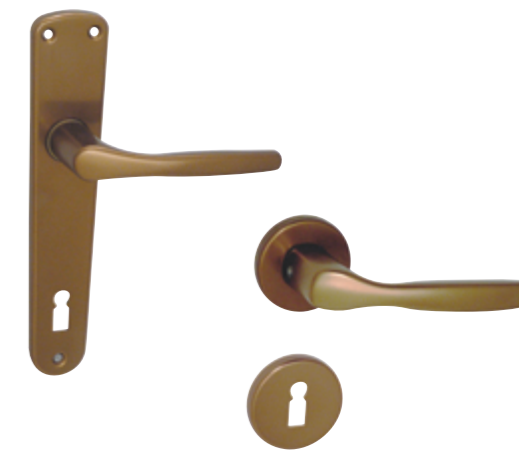

/// készleten

## CHRISTIE alu F4

F antik színre eloxált A alumínium M A=121 mm B=205 mm C=32 mm D=52 mm

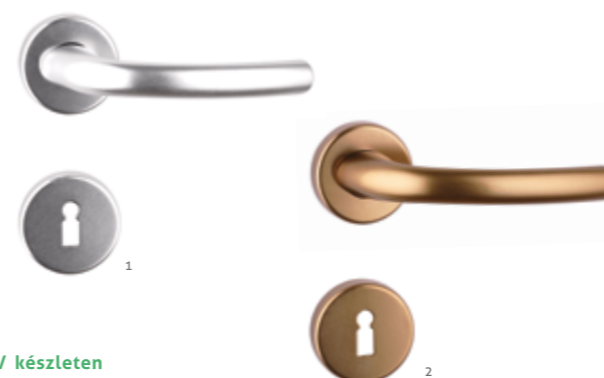
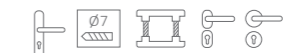

/// készleten

## SAVANNA körrozettás

F 1. ezüst színre eloxált (F1) 2. antik színre eloxált (F4) A alumínium M A=135 mm B=228 mm C=43 mm D=52 mm

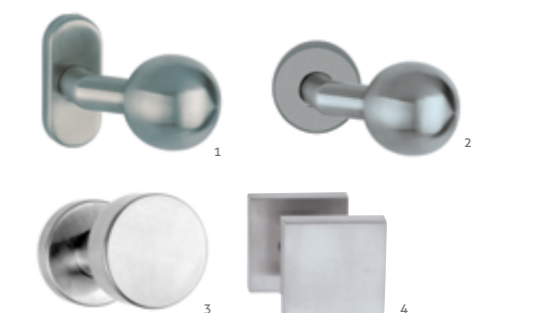

/// készleten

## GOMBOK eltolt, inox

1. Eltoló gömb gomb oválozrottán,
2. Eltoló gömb gomb körrozettán
3. Fixgomb rozettán, eltolt (új) bal/jobb
4. Fixgomb rozettán négyzetes eltolt bal/jobb

F szálcsiszolt A rozsdamentes acél M 1-3. D=50 mm 4. 51x51mm



/// készleten

## GOMBOK szimmetrikus, inox

1. Fixgomb gömb, körrozettán F szálcsiszolt A rozsdamentes acél M=50 mm
2. Fixgomb hengeres (új), körrozettán F szálcsiszolt acél / fekete A rozsdamentes acél M=50 mm
3. Fixgomb-fixgomb, körrozettán, inox (új), heng. DIN3 F szálcsiszolt A rozsdamentes acél M=50 mm
4. Fixgomb körrozettán, alu, kerek F ezüst színre eloxált (F1) vagy antik színre eloxált (F4) A alumínium M=50 mm
5. Fixgomb négyzetes, rozettán F szálcsiszolt A rozsdamentes acél M=50 mm
6. Forgógomb rozettán, inox gömb PZ 50mm F szálcsiszolt A rozsdamentes acél M=50 mm

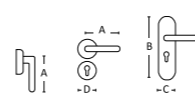

## Universal

Nagyon biztonságos, kiválóan variálható és jól bevált modellünk az Universal bejárati kilincsgarnitúra.

### JELLEMZŐK

- magas biztonsági fokozatú bejárati modell, MABISZ minősítéssel rendelkezik, csak belülről szerelhető átmenő csavarok segítségével, melyek kívülről nem oldhatók és nem is láthatók,
- fúrásbiztos biztonsági acélbetét védi a zárat a cylinderlyuk körül és teljes külső cím alatt a nagyobb biztonság érdekében,
- 72mm, 90mm vagy 92mm kilincs-cilinder távolsággal kapható,
- kerek és eltolt Imola gombbal egyaránt rendelhető, utóbbinak köszönhetően nem ütközik a toknak és ezáltal nem sérül sem a gomb, sem az azt megfogó kéz,
- kilincs-kilincs és gomb-kilincs változatban is kapható,
- a kilincs-kilincs változat kilincsműködtetésű zárral is szerelhető, a kilincs fel is emelhető,



Az összes **Universal pictogrammal** jelölt kilincsmoddellel kombinálható.

- egészen vastag, akár 110 mm vastagságú ajtókhöz is alkalmazható, amit a tartozékok (csavar, tengelyek) tesznek lehetővé,
- a tartozék csavarok a megfelelő méretre rövidíthetők, a menet roncsolása nélkül,
- készletről rendelhető minden változatban (a készlet erejéig),
- széles színválasztékot biztosítunk: lakozott réz, bronz, fényes króm, matt króm, szatén nikkal (inox jellegű), fekete,
- a kilincs, a gomb és a cím formavilága jól illik mind a modern, mind a klasszikus ajtókhöz,
- más kilincsmoddellel is rendelhető a cím és a gomb, így harmonizálható a lakás többi kilincsel.

TUPAI



/// A szállítási időponttal kapcsolatban kérjük, érdeklődjön vevőszolgálatunkon.

### FORTE SZÖGLETES BIZTONSÁGI VASALAT, CILINDERVÉDŐVEL

F 1. fényes króm 2. nikkal perla (gyöngyházfényű matt nikkal) 3. króm perla (homogén, nem súrolt matt króm) 4. matt fekete  
A zamak és acél Kívülről nem oldható, csak belülről szerelhető, átmenő csavarral. Kilincs-kilincs és gomb-kilincs változatban. 72PZ és 92PZ

TUPAI



/// készleten

### UNIVERSAL BIZTONSÁGI GRT.

F 1. lakozott réz 2. fényes króm 3. szálcsiszolt króm 4. súrolt bronz 5. szatén nikkal (inox hatású) 6. fekete

A réz M B=246 mm C=44 mm E=70 mm F=130 mm

Kívülről nem oldható, csak belülről szerelhető, átmenő csavarral. Kilincs-kilincs és gomb-kilincs változatban, eltolt gombbal is, minden esetben rugó nélkül szerelhető. Belső acél pajzzsal szerelve. MABISZ minősítéssel rendelkezik. 90PZ és 92PZ lyukasztással. Bármely, az itt látható piktogrammal jelölt kilincssel választható, a képen pl. Futura, a Tolosa ill. a Thema kilincssel szerelve.



/// A szállítási időponttal kapcsolatban kérjük, érdeklődjön vevőszolgálatunkon.

### SQUARE-CUBO SZÖGLETES ROZETTÁS GOMBOS BIZTONSÁGI GRT., CILINDERVÉDŐVEL

F 1. titán (grafitszürke jellegű) 2. matt króm 3. nikkal perla (kb. gyöngyházfényű matt nikkal) 4. fényes króm 5. matt fekete A zamak és acél M B=52mm C= belső:52mm, külső: 55mm Alsó rozetta magassága: belső: 11mm, külső: 22mm. Kívülről nem oldható, csak belülről szerelhető, átmenő csavarral. Gomb-kilincs és kilincs-kilincs változatban.

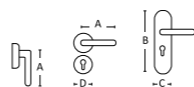

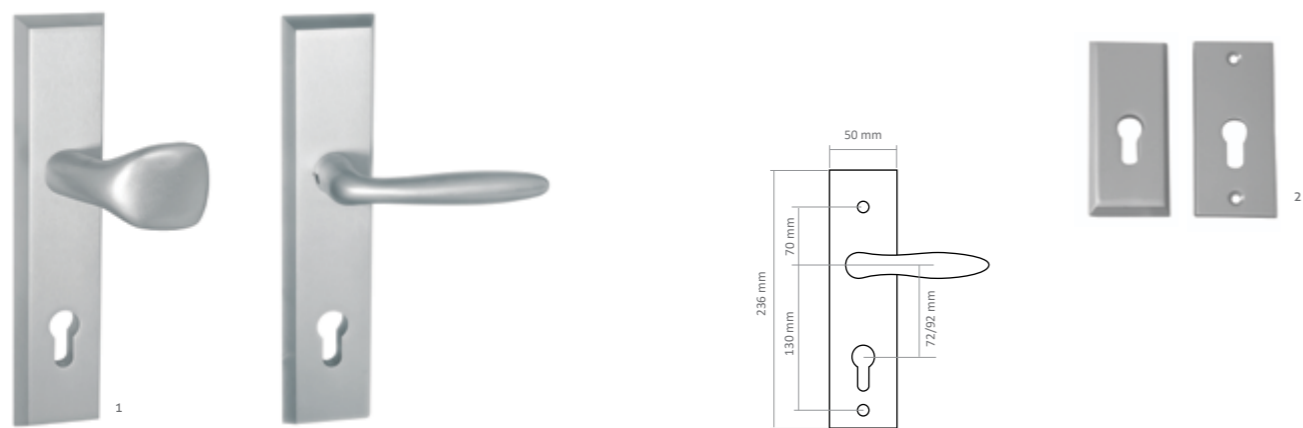

/// készleten  
**1. RIO BIZTONSÁGI GR.T. 2. RIO BIZTONSÁGI PAJZS GR.T.**

F ezüst színre eloxált (F1) A alumínium | Kívülről nem oldható, csak belülről szerelhető, átmenőcsavarral. Kilincs-kilincs és gomb-kilincs változatban, minden esetben rugó nélkül szerelhető. Belső acél pajzsral szerelve. MABISZ minősítéssel rendelkezik. (72, 90 és 92 PZ)

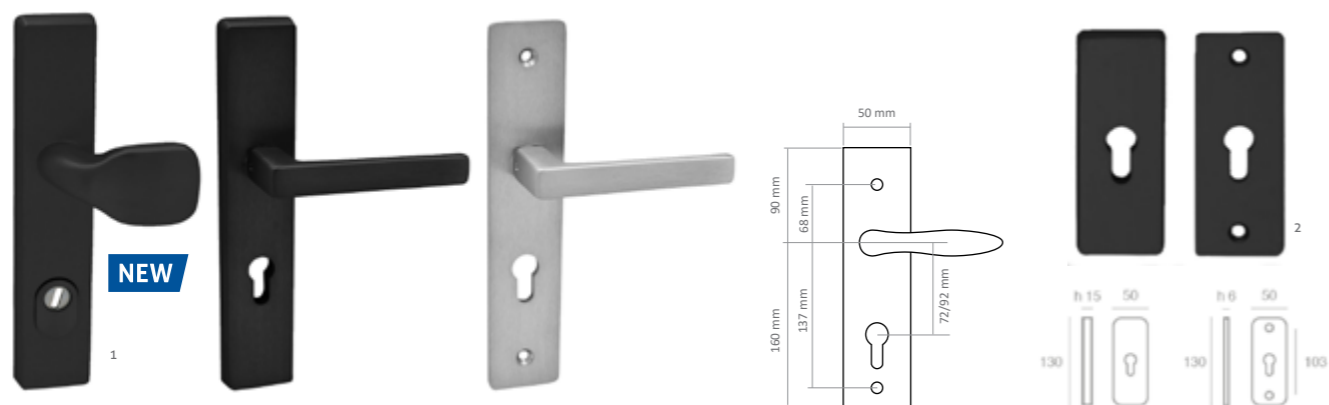

/// készleten  
**1. RIO 2 BIZTONSÁGI GR.T. 2. RIO 2 BIZTONSÁGI PAJZS GR.T.**

F fekete illetve sűrt F1 A alumínium | Kívülről nem oldható, csak belülről szerelhető, átmenőcsavarral. Kilincs-kilincs és gomb-kilincs változatban, minden esetben rugó nélkül szerelhető. Belső fűrészbiztos acél pajzsral szerelve. Cilindervédővel vagy anélkül. 92PZ kivétel készletről, 72PZ egyedi megrendelésre. A kilincs külső címének vastagsága: 15mm, belső címének vastagsága: 6mm.



/// készleten  
**1. ARNO ALU BIZTONSÁGI GR.T. 2. ARNO ALU MÁSDOZÁR PAJZS**

F ezüst színre eloxált (F1) és antik jellegűre eloxált (F4) A alumínium | Kívülről nem oldható, csak belülről szerelhető, átmenőcsavarral. Kilincs-kilincs és gomb-kilincs változatban, minden esetben rugó nélkül szerelhető. Belső acél pajzsral szerelve. Cilindervédővel vagy anélkül. MABISZ minősítéssel rendelkezik. (72, 90 és 92 PZ)

## Mantova

A Mantova keskenycímes bejárati kilincs a jól ismert és igen sikeres Ravenna kilincscsalád továbbfejlesztett utódja. A Mantova még biztonságosabb és a furatképe miatt jóval szélesebb körben rugalmasan alkalmazható alternatíva az igényes bejárati ajtókra.

### JELLEMZŐK

- csak belülről szerelhető átmenőcsavarral, melyek kívülről nem oldhatók és nem is láthatók,
- **fűrészbiztos biztonsági acélbetét védi a zárat a cilinderlyuk körül, a nagyobb biztonság érdekében,**
- a keskeny címet kifejezetten a dupla falcos bejárati ajtóhoz méreteztük,
- **a cím furatképe megegyezik a piacon elterjedt alumínium bejárati kilincstípus furatképevel, azzal csereszabatos, akár utólag is cserélhető erre,**
- az eltolt gombnak köszönhetően nem ütközik a toknak és ezáltal nem sérül sem a gomb, sem az azt megfogó kéz,
- kilincs-kilincs és eltolt gombos változatban is kapható,

M

Az összes Mantova piktogrammal jelölt kilincsmoddellel kombinálható.

- a kilincs-kilincs változat kilincsműködtetésű zárral is szerelhető, a kilincs fel is emelhető,
- **egészen vastag, akár 110 mm vastagságú ajtókhöz is alkalmazható, amit a tartozékok (csavar, tengelyek) tesznek lehetővé,**
- **a tartozék csavarok a megfelelő méretre rövidíthetők, a menet roncsolása nélkül,**
- készletről rendelhető minden felülettel (a készlet erejéig),
- nem csak 90 mm vagy 92 mm kilincs-cilinder távolsággal, hanem gyakorlatilag bármilyen méretben kapható,
- széles színválasztékot biztosítunk: lakkozott réz, bronz, fényes króm, matt króm, szatén nikkell (inox jellegű), fekete,
- **a lakkozott réz, bronz és szatén nikkell felületek a szokásosnál vastagabb és erősebb lakkozást kapnak, hogy jobban ellenálljanak a kopásnak és az időjárás-változásnak,**
- a kilincs, a gomb és a cím formavilága jól illik mind a modern, mind a klasszikus ajtókhöz, a lekerekített és a szögletes dizájnhoz egyaránt: szögletes, de enyhén lekerekített sarkokkal terveztük meg,
- más kilincsmoddellel is rendelhető a cím és a gomb, így harmonizálható a lakás többi kilincsel.

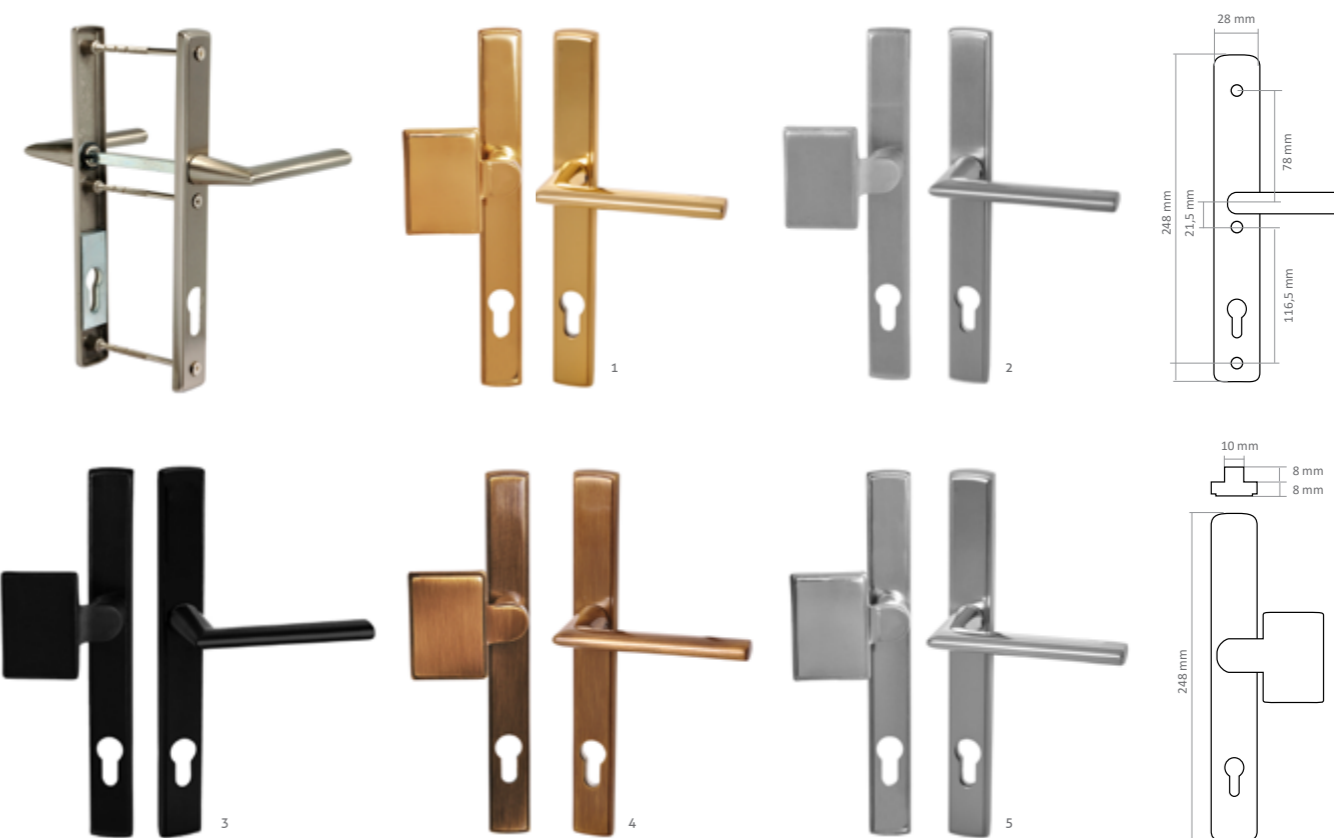

/// készleten  
**MANTOVA KESKENYCÍMES BIZTONSÁGI GR.T.**

F 1. rezezt, lakkozott 2. szálcsiszolt króm 3. matt fekete 4. sűrt bronz 5. fényes króm A zamak  
M B=248 mm C=28 mm E=78 mm F=138 mm Kívülről nem oldható, csak belülről szerelhető, átmenőcsavarral. Kilincs-kilincs és eltolt gomb - kilincs változatban, minden esetben rugó nélkül szerelhető, bármilyen méretben.

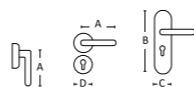

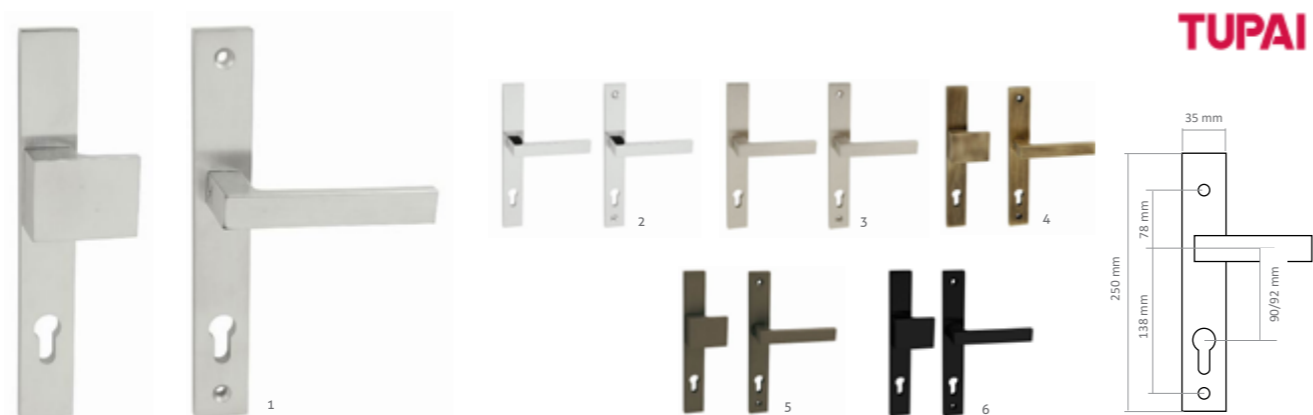

/// A szállítási időponttal kapcsolatban kérjük, érdeklődjön vevőszolgálatunkon.

## SALVO KESKENYCÍMES SZÖGLETES BIZTONSÁGI GRT.

**F** 1. matt króm 2. fényes króm 3. nikkelpéla (kb. gyöngyházfényű matt nikkelpéla) 4. súrolt bronz 5. titán (grafitszürke jellegű) 6. matt fekete  
**A** zamak Kívülről nem oldható, csak belülről szerelhető, átmenőcsavarral. Kilincs-kilincs és gomb-kilincs változatban. 90PZ és 92PZ.

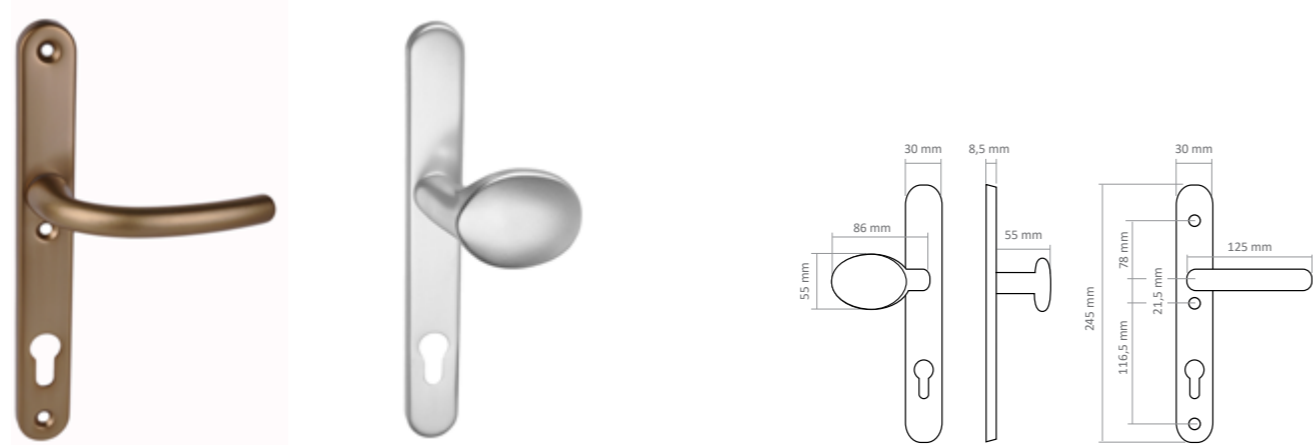

/// készleten

## SAVANNA KESKENYCÍMES BEJÁRATI ALU GRT.

**F** előált F4, F1 **A** alumínium Kívülről nem oldható, csak belülről szerelhető, átmenőcsavarral.  
 Kilincs-kilincs és gomb-kilincs változatban, minden esetben rugó nélkül szerelhető, csak 92 PZ kivételben.

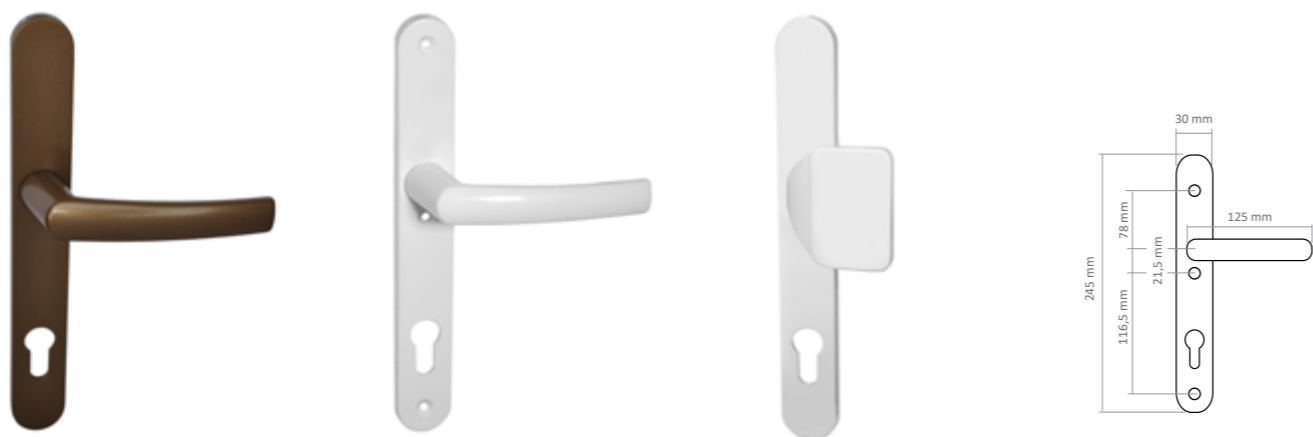

/// készleten

## MISTRAL HOMLOKZATI BEJÁRATI KILINCS GRT, 3 CSAPOS

**F** porszórt fehér és antik színben raktárról, egyedi megrendelésre ezüst színben **A** alumínium | Kívülről nem oldható, csak belülről szerelhető, átmenőcsavarral.  
 Kilincs-kilincs és gomb-kilincs változatban. Rugó nélkül szerelhető, csak 92 PZ kivételben.

**TUPAI**



/// készleten

## MISTRAL ABLAKKILINCS

**F** 1. porszórt fehér 2. antik (egyedi megrendelésre ezüst színben)  
**A** alumínium vagy műanyag **M** 35mm, 40mm, 45mm-es csappal  
 Zárható változatban is (kulccsal).

/// készleten

## OPERA ABLAKKILINCS

**F** 1. porszórt fehér 2. porszórt antik 3-5. inox szín **A** 1-2: alumínium 3-5. zamak Kivétel: 1, 2, 5: gyermekzárás 3. normál 4. kulccsal zárható



/// készleten

## OPERA HOMLOKZATI BEJÁRATI KILINCS

**F** inox hatású **A** zamak **M** A=125mm B=234mm C=32mm  
 Kívülről nem oldható, csak belülről szerelhető, metrikus átmenő csavarral. Kilincs-kilincs és gomb-kilincs változatban, minden esetben rugó nélkül szerelhető.  
 Csak 92PZ kivételben. A kilincsek furatképe megegyezik a Mistral kilincsek furatképeével (lásd előző oldalon).

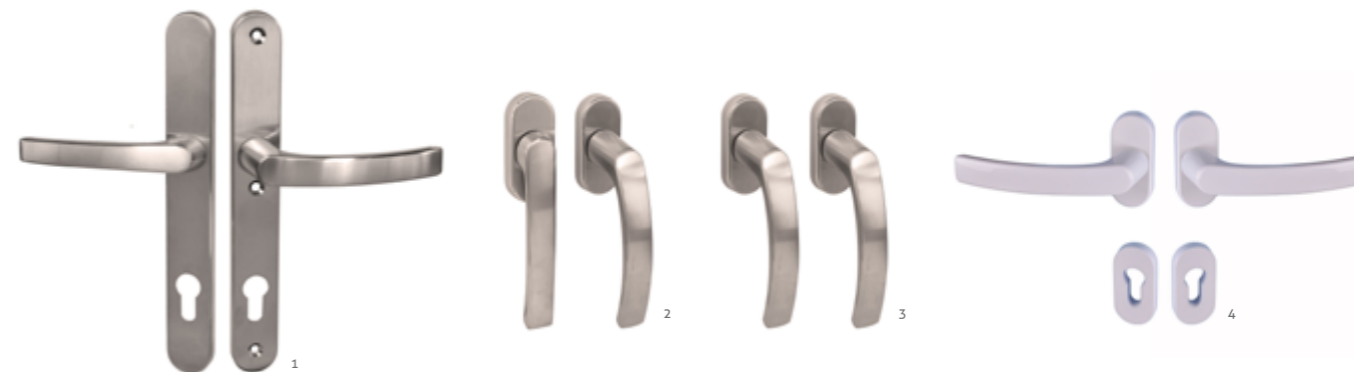

/// készleten

## OPERA REDŐNYÖS ÉS NORMÁL ERKÉLYKILINCS GRT.

**F** mind a négy modell kapható inox hatású (az 1., 2. és 3. képen) vagy porszórt fehér (a 4. képen) vagy porszórt antik felülettel! Kifejezetten erkélyajtókhoz ajánlott kilincs-kilincs garnitúra. **A** inox felületű modelleknek zamak, a fehér és antik felületeknél alumínium  
 1. Opera erkélykilincs grt. hosszú címmel, redőnyös változatban, a külső oldalon a szokásosnál rövidebb kilincsnnyakkal. Csak 92PZ kivételben.  
 2. Opera erkélykilincs grt. alsó biztonsági pajzs nélkül, redőnyös változatban, a külső oldalon a szokásosnál rövidebb kilincsnnyakkal (24mm-re áll ki az ajtó síkjától mérve), hogy a redőny alatt elférjen.  
 3. Opera erkélykilincs grt. alsó biztonsági pajzs nélkül, normál változatban.  
 4. Opera erkélykilincs grt. alsó biztonsági pajzsral cilinderzárhoz, normál méretű kilincsekkel.

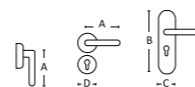





/// készleten

**1. BIZTONSÁGI KÖRROZETTA**  
**2. BIZTONSÁGI KÖRROZETTA CILINDERVÉDŐVEL** **3-4. BIZTONSÁGI PAJZS**

A 1, 2, 4. rozsdamentes acél 3. réz  
 M 1-2. 52x11,5 mm 3. 30x70 mm - A. ovális B. szögletes 4. 30x70 mm

/// készleten

**DIGITÁLIS KITEKINTŐ**

A digitális kitekintő egy régi hasznos termék XXI. századi újragondolása. Az LCD monitornak köszönhetően könnyebben és jobban látható bentről az ajtó előtt álló, szeretettel várt vagy éppen hivatlan látogató. Praktikus megoldás időseknek, gyerekeknek, mozgássérülteknek, és egyben az ajtó modern díszje is ez a kis képernyő. A meglévő kitekintő helyére fúrás és megmunkálás nélkül könnyen behelyezhető.

**KIJELZŐ:** 3,2 TFT, ajtólapvastagság: 38-110 mm  
**KITEKINTŐ ÁTMÉRŐ:** 14-22 mm  
**MŰKÖDTETÉS:** 2 db AAA elem  
**ÜZEMIDŐ:** bekapcsolástól számított 10 mp, majd automatikusan kikapcsol



# KÜLÖNLEGES

## VASALATOK, KIEGÉSZÍTŐK



**dreambaby**  
growing safety

/// készleten

## Bababiztonsági termékek

A DREAMBABY® bababiztonsági termékekkel megvédhetjük gyermeinket az esetleges sérülésektől, balesetektől, melyek otthonuk, környezetük megismerése során érhetik őket. A DREAMBABY® az egyik legkedveltebb nemzetközi bababiztonsági márka, kiváló minőségű termékekkel.

BÚTORZÁRAK, FIÓKZÁRAK, SAROKVÉDŐK,  
 KONNEKTORVÉDŐK, CSÚSZÁSGÁTLÓK,  
 AUTÓS TERMÉKEK, STB.



\*jelölt termékeinket raktárkészleten tartjuk.  
1500 mm teljes hossz alatt 2 lábbal, felette 3 lábbal.

ÁTMÉRŐ 20 mm	
teljes hossz	furattáv
300*	200*
500	300
800	500
1200	900
1600	1300

ÁTMÉRŐ 30 mm	
teljes hossz	furattáv
300*	210*
350	210
400	300
500	300
600*	400*
800	600
1000	700
1200	900
1500	1300
1600	1300
1800	1500
2000	1800

ÁTMÉRŐ 25 mm	
teljes hossz	furattáv
300	200
400	300
500	300
600*	400*
800	600
1000	700
1200	900
1600	1300

/// rendelésre 3-4 hét  
**NR. 800 THEMA 90°AJTÓHÚZÓ** inox



1500 mm teljes hossz alatt 2 lábbal, felette 3 lábbal.

ÁTMÉRŐ 20 mm	
teljes hossz	furattáv
300	200
500	300
800	500
1200	900
1600	1300

ÁTMÉRŐ 30 mm	
teljes hossz	furattáv
300	210
350	210
400	300
500	300
600	400
800	600
1000	700
1200	900
1500	1300
1600	1300
1800	1500
2000	1800

ÁTMÉRŐ 25 mm	
teljes hossz	furattáv
300	200
400	300
500	300
600	400
800	600
1000	700
1200	900
1600	1300

/// rendelésre 4-5 hét  
**NR. 800 THEMA 90°AJTÓHÚZÓ** fekete



KERESZTMETSZET 25x25 mm	
teljes hossz	furattáv
225	200
325	300
625	600
925	900
1225	1200

/// rendelésre 3-4 hét  
**NR. 802 K AJTÓHÚZÓ** inox



KERESZTMETSZET 25x25 mm	
teljes hossz	furattáv
225	200
325	300
625	600
925	900
1225	1200

/// rendelésre 4-5 hét  
**NR. 802 K AJTÓHÚZÓ** fekete



\*jelölt termékeinket raktárkészleten tartjuk.  
1500 mm teljes hossz alatt 2 lábbal, felette 3 lábbal.

ÁTMÉRŐ 30 mm	
teljes hossz	furattáv
300*	210*
350	210
400	300
500	300
600*	400*
800	600
1000	700
1200	900
1500	1300
1600	1300
1800	1500
2000	1800

/// rendelésre 3-4 hét  
**NR. 810 THEMA 45°AJTÓHÚZÓ** inox



1500 mm teljes hossz alatt 2 lábbal, felette 3 lábbal.

ÁTMÉRŐ 30 mm	
teljes hossz	furattáv
300	210
350	210
400	300
500	300
600	400
800	600
1000	700
1200	900
1500	1300
1600	1300
1800	1500
2000	1800

/// rendelésre 4-5 hét  
**NR. 810 THEMA 45°AJTÓHÚZÓ** fekete



ÁTMÉRŐ 20 mm	
teljes hossz	furattáv
220	200

ÁTMÉRŐ 25 mm	
teljes hossz	furattáv
225	200
325	300
625	600
925	900
1225	1200

/// rendelésre 3-4 hét  
**NR. 802 AJTÓHÚZÓ** inox



KERESZTMETSZET 10x40 mm	
teljes hossz	furattáv
400	210
500	300
600	400
800	600

/// rendelésre 3-4 hét  
**NR. 841 Z 45°AJTÓHÚZÓ** inox



/// rendelésre 3-4 hét  
**NR. 09010** inox

Párban ajtóra és külön (akár falra) egyaránt szerelhető, akadálymentes WC-kbe, fürdőkhöz kapaszkodóként kifejezetten ajánlott.

ÁTMÉRŐ 30 mm	
furattáv	400 és 600 mm



/// rendelésre 4-5 hét  
**NR. 09010** fekete

Párban ajtóra és külön (akár falra) egyaránt szerelhető, akadálymentes WC-kbe, fürdőkhöz kapaszkodóként kifejezetten ajánlott.

ÁTMÉRŐ 30 mm	
furattáv	400 és 600 mm



/// rendelésre 3-4 hét  
**NR. 841 C AJTÓHÚZÓ** inox

KERESZTMETSZET 10x40 mm	
teljes hossz	furattáv
500	300
600	400
800	600

/// rendelésre 4-5 hét  
**NR. 841 S AJTÓHÚZÓ** inox

KERESZTMETSZET 10x40 mm	
teljes hossz	furattáv
400	210
500	300
600	400
800	600



/// rendelésre 3-4 hét

**09050**  
**AJTÓHÚZÓ** inox Elsősorban párban szerelhető.

ÁTMÉRŐ 25 mm	
furattáv	300



/// rendelésre 3-4 hét

**1. NR. 831. 90° AJTÓHÚZÓ**  
**2. NR. 831Z 45° AJTÓHÚZÓ**

KERESZTMETSZET 25x25 mm	
teljes hossz	furattáv
400	210
600	400
800	600

KERESZTMETSZET 25x25 mm	
teljes hossz	furattáv
400	210
600	400
800	600



/// rendelésre 3-4 hét

**NR. 814 AJTÓHÚZÓ** inox

ÁTMÉRŐ 30 mm	
teljes hossz	furattáv
380	350



/// rendelésre 3-4 hét

**NR. 816 AJTÓHÚZÓ** inox

ÁTMÉRŐ 30 mm	
teljes hossz	furattáv
330	300
380	350

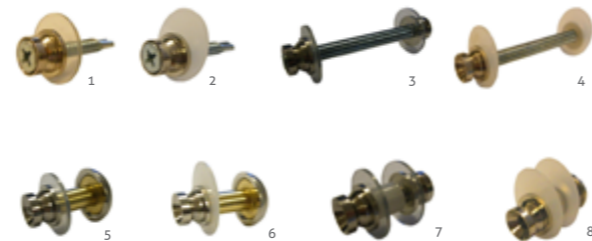

/// készleten

**FELSZERELŐEGYSÉG**

Fajtához egyoldalas 1. 90°-os 2. 45°-os / Üvegajtóhoz egyoldalas 5. 90°-os 6. 45°-os  
Fajtához kétoldalas 3. 90°-os 4. 45°-os / Üvegajtóhoz kétoldalas 7. 90°-os 8. 45°-os

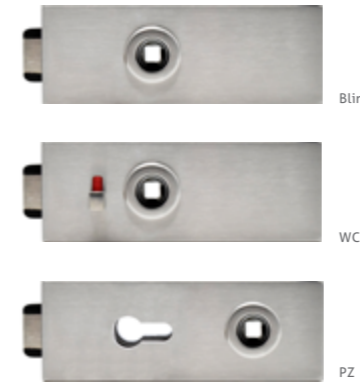

Blind

WC

PZ



/// rendelésre 3-4 hét

**SLIM Q ÜVEGAJTÓ ZÁR** szögletes, inox

Az üvegajtózár kombinálható bármely itt látható piktogrammal jelölt kilinccsel:

**F** szálcsiszolt **A** rozsdamentes acél **M** 151x55 mm A kilincs nem része a zárszettnek, az külön rendelendő.

A zárak 8 és 10mm-es edzett üveg ajtólapokhoz vannak kialakítva. Lyukasztás nélküli (blind), cilinderlyukas (PZ) és toalett elfordítás (WC) változatban választható, illetve kétszárnyú ajtókhöz ellendarab is kapható (a zárakhoz hasonló méretű és formájú).



/// rendelésre 3-4 hét

**SLIM Q ÜVEGAJTÓ ZÁR** szögletes, fekete

Az üvegajtózár kombinálható bármely itt látható piktogrammal jelölt kilinccsel:

**F** fekete porszórt **A** rozsdamentes acél **M** 151x55 mm A kilincs nem része a zárszettnek, az külön rendelendő.

A zárak 8 és 10mm-es edzett üveg ajtólapokhoz vannak kialakítva. Lyukasztás nélküli (blind), cilinderlyukas (PZ) és toalett elfordítás (WC) változatban választható, illetve kétszárnyú ajtókhöz ellendarab is kapható (a zárakhoz hasonló méretű és formájú).

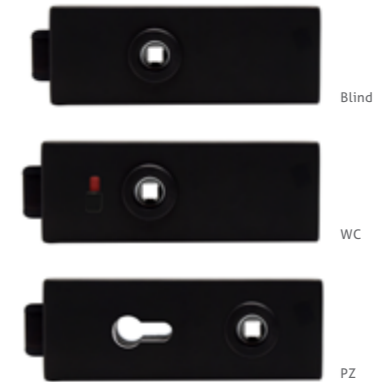

Blind

WC

PZ



/// rendelésre 3-4 hét

**SLIM Q ÜVEGAJTÓPÁNT SZETT**  
vízszintes ( fekvő ) 2 db

**F** inox hatású vagy fekete **A** alumínium **M** 44x80 mm

A tokoldali csapok (fa tokhoz) részei a garnitúráknak.

A pántok 8 és 10mm-es edzett üveg ajtólapokhoz vannak kialakítva.

/// rendelésre 3-4 hét

**SLIM Q ÜVEGAJTÓPÁNT SZETT**  
függőleges ( álló ) 2 db

**F** inox hatású vagy fekete **A** alumínium **M** 87x86 mm

A tokoldali csapok (fa tokhoz) részei a garnitúráknak.

A pántok 8 és 10mm-es edzett üveg ajtólapokhoz vannak kialakítva.

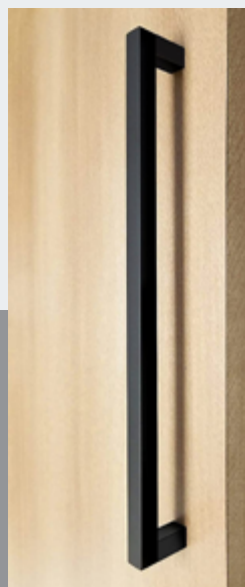

**FEKETE**  
**AJTÓHÚZÓK**

Bármely inox modellünk rendelhető fekete színben is, kb 1 héttel hosszabb szállítási határidővel.



Blind



Blind



BB



BB



PZ



PZ



WC



WC



ellendarab kétszárnyú ajtóhoz



ellendarab kétszárnyú ajtóhoz

/// készleten

## NR. 17000 ÜVEGAJTÓ ZÁR

F szálcsiszolt A rozsdamentes acél  
A kilincs nem része a zárszettnek, külön rendelendő.  
A zárak 8mm-es edzett üveg ajtólapokhoz vannak kialakítva.

Az üvegajtózár kombinálható bármely itt látható piktogrammal jelölt kilincssel

/// készleten

## NR. 18000 ÜVEGAJTÓ ZÁR szögletes

F szálcsiszolt A rozsdamentes acél  
A kilincs nem része a zárszettnek, külön rendelendő.  
A zárak 8mm-es edzett üveg ajtólapokhoz vannak kialakítva.

Az üvegajtózár kombinálható bármely itt látható piktogrammal jelölt kilincssel



/// 1-3. készleten

/// 4. rendelésre 3-4 hét

1. NR. 6003 AJTÓPÁNT vízszintes
2. NR. 8000 ÜVEGAJTÓPÁNT függőleges
3. NR. 8005 ÜVEGAJTÓ PÁNT szögletes, függőleges
4. NR. 22000 TOLÓ ÜVEGAJTÓ-VASALAT

F inox hatású A zamak  
A tokoldali csapok nem részei a garnitúráknak, igény esetén külön lehet megrendelni.  
A pántok 8mm-es edzett üveg ajtólapokhoz vannak kialakítva.

TOVÁBBI ÜVEG TOLÓAJTÓ-VASALATOK:

OZONE 89. oldal  
1760-as rendszer 97. oldal  
1402PI inox üvegajtó-vasalat 98. oldal



/// készleten

üvegajtó kiegészítők

## NR. 6009 ÜVEG AJTÓSZÁRNY PADLÓZÁR

F matt nikkel A réz



/// készleten

## ART-A ELLENDARAB

F szálcsiszolt A rozsdamentes acél



/// rendelésre 3-4 hét

## OZONE 40 TOLÓAJTÓ-VASALAT

**F** F1 (ezüst színre eloxált) vagy matt fekete  
**A** alumínium  
**M** hossz: 1900mm  
mélység: 50mm  
magasság: 51mm

**TEHERBÍRÁS:** 40 kg, lassított csukódással (soft close vagy ABS).  
**ÜVEGJTÓ VASTAGSÁG:** 8mm  
Falra szerelhető (mennyezetre NEM). Az üvegajtó felfüggesztése szorítópfák segítségével történik, furatok nélkül. A magasság állítható beépítés után. Faajtókhoz is alkalmazható. Egyszárnyú ajtókhoz.



## OZONE 60 TOLÓAJTÓ-VASALAT

**F** F1 (ezüst színre eloxált) vagy matt fekete  
**A** alumínium  
**M** hossz: 2000mm  
mélység: 46mm  
magasság: 63mm

**TEHERBÍRÁS:** 60 kg, lassított csukódással (soft close vagy ABS).  
**ÜVEGJTÓ VASTAGSÁG:** 8-10mm  
Falra szerelhető (mennyezetre NEM). Az üvegajtó felfüggesztése szorítópfák segítségével történik, furatok nélkül. A magasság állítható beépítés után. Faajtókhoz is alkalmazható. Egy- vagy kétszárnyú ajtókhoz.

/// rendelésre 3-4 hét

## OZONE 120 TOLÓAJTÓ-VASALAT

**F** F1 (ezüst színre eloxált) vagy matt fekete  
**A** alumínium  
**M** hossz: 2000mm  
mélység: 46mm  
magasság: 63mm

**TEHERBÍRÁS:** 120 kg, lassított csukódással (soft close vagy ABS)  
**ÜVEGJTÓ VASTAGSÁG:** 8-10mm  
Falra és mennyezetre is szerelhető. Az üvegajtó felfüggesztése szorítópfák segítségével történik, furatok nélkül. A magasság állítható beépítés után. Faajtókhoz is alkalmazható. Egy- vagy kétszárnyú ajtókhoz.



/// rendelésre 3-4 hét

## TOLÓAJTÓKAGYLÓK furattal, párban

**F** szálcsiszolt vagy matt fekete  
**A** rozsdamentes acél  
**3901:** furat átmérő: 50mm | külső átmérő: 58mm  
**3902:** furat átmérő: 48mm | külső átmérő: 60mm  
**3903:** furat átmérő: 48mm | külső átmérő: 60mm  
**3921:** furat átmérő: 18mm | külső méret: 52x52mm

## TOLÓAJTÓKAGYLÓK öntapadós, párban

**F** súrolt F1 (ezüst színre eloxált) vagy matt fekete  
**A** alumínium  
**3931 négyzet:** 58x58mm | magasság: 9mm  
**3932 tégalap:** 58x115mm | magasság: 9mm  
**3933 kör:** átmérő: 60mm | magasság: 10mm

## AJTÓHÚZÓK öntapadós, párban

**F** súrolt F1 (ezüst színre eloxált) vagy matt fekete  
**A** alumínium  
**8043:** kétoldalas szett: ajtóhúzó + takarólemez  
40x350mm, a fal felőli oldalon a takarólemez tartozék  
**8053:** 11x18x300mm  
**8057:** 11x18x700mm





Az olasz SCRIGNO cég a falban futó tolóajtók piacának koronázatlan királya. Nem csak Olaszországban piacvezető, hanem összesen 30 országban van jelen, és éves szinten 450.000 falba építhető tolóajtó-vasalatot gyárt és értékesít. Büszkéik rá, hogy a Scrigno termékek teljes egészükben Olaszországban készülnek. A Scrigno folyamatosan a kiválóságra és a legmagasabb minőség elérésére törekszik, és ez nem csak a termékekre értendő: célja, hogy a végfelhasználók, a kiskereskedők és a tervezők felé egyaránt a piacon elérhető legmagasabb szintű szolgáltatást és folyamatos információs támogatást biztosítsa.

**NEW**

/// készleten

## SCRIGNOKIT

**ELEMEKBŐL ÖSSZESZERELHETŐ FALBAN FUTÓ TOLÓAJTÓ-VASALAT, TOKBORÍTÁSSAL**  
Gipszkarton falba építhető vasalat falban futó tolóajtókhoz, mely kis szállítási mérete miatt könnyen kezelhető, és gyorsan, akár percek alatt, könnyedén, csavarok nélkül összeállítható.

**TEHERBÍRÁS:** max. 120 kg  
**MAGASSÁG:** 2000 mm (egyedi megrendelésre) vagy 2100 mm (készletről)  
**MAXIMÁLIS AJTÓLAPVASTAGSÁG:** 40 mm  
**FALVASTAGSÁG:**

- az alaprendszer 100 mm vastag falhoz való (készletről),
- egyrétegű, 125 mm vastag gipszkarton falhoz ugyanez a rendszer megfelelő, külön rendelhető **adapter** segítségével (kód: 35625, készletről),
- és egyedileg rendelhető változat 125 mm-es, kétrétegű gipszkarton falhoz is.

**ELŐNYEI:**

- kompakt csomagolás, a lehető legkisebb helyigény (2260x190x130mm),
- tartós, stabil faltartás a megerősített tartószerkezetnek köszönhetően,
- gyors és könnyű, csavarmentes, precíz összeszerelés,
- 2 szélességváltozat lefedi az összes lehetséges ajtószélességet,
- 10 év gyártói garancia.

**A KIT ÖSSZETÉTELE:** 4db függőleges merevítő acéllemez 0,8 mm anyagvastagsággal, amelyből kettőnél a nyitóél anyagvastagsága 2,4 mm-re van erősítve, sín, fa távtartó, alsó és felső sín (1 mm anyagvastagságú fémből), szerelőegység.

TOVÁBBI INFORMÁCIÓ:  
[www.maestro-toloajto.eu](http://www.maestro-toloajto.eu)



**AJTÓLAPSZÉLESSÉG SZEMPONTJÁBÓL KÉT VÁLTOZAT KAPHATÓ:**

- 600-800 mm ajtólapszélesség: ennél 4 szélesség méretben (600, 700, 750, 800 mm) állítható össze a vasalat.  
A bepattintható (snap-fit) pozicionálásnak köszönhetően a méret-váltásokat könnyen és hibamentesen lehet elvégezni.
  - 900-1000 mm ajtólapszélesség: 2 szélesség méretben (900 és 1000 mm) állítható össze a vasalat.  
A bepattintható (snap-fit) pozicionálásnak köszönhetően a méretváltásokat könnyen és hibamentesen lehet elvégezni.
- + A dupla rendszerekhez ugyanez a termék használható, két rendszer egymás mellé helyezésével. A felső sínek egy speciális csatlakozó nyelv segítségével könnyen összekapcsolhatók.
  - + Külön rendelhető tartozék: Scrigno Slow fékezőrendszer. Segítségével a csukódás lassítva, finoman és csendben fog megtörténni, kívülről nem látható, akár utólag is könnyen beszerelhető.

KÓD	AJTÓLAP SZÉLESSÉGE (mm)	MAGASSÁG (mm)	FALVASTAGSÁG (mm)	SZÁLLÍTÁS
35603	600-800	2100	100	készletről
35604	900-1000	2100	100	készletről

**NEW**

/// készleten

## SCRIGNO ESSENTIALKIT

**ELEMEKBŐL ÖSSZESZERELHETŐ FALBAN FUTÓ TOLÓAJTÓ-VASALAT, TOKBORÍTÁS NÉLKÜL**

Gipszkarton falba építhető vasalat falban futó tolóajtókhoz, mely kis mérete miatt könnyen kezelhető és takarékosan szállítható, míg a helyszínen gyorsan, akár percek alatt, könnyedén, csavarok nélkül összeállítható. A hagyományos tok nélkül is rendkívül stabil rendszer, köszönhetően a felhasznált alapanyagoknak: csupa acéllemez és alumínium, műanyag elemek nélkül.

**TEHERBÍRÁS:** max. 120 kg  
**AJTÓLAPSZÉLESSÉG:** 800, 900 és 1000 mm szélességben készletről (2100 mm magasság esetén), illetve 1000 mm (2400 mm magasság esetén)  
**MAGASSÁG:** 2100 mm és 2400 mm  
**MAXIMÁLIS AJTÓLAPVASTAGSÁG:** 40mm  
**FALVASTAGSÁG:** 100/125 mm (további részletek a honlapon)

**ELŐNYEI:**

- a kész, beépített vasalat rendkívül letisztult, minimalista esztétikai hatást nyújt,
- a beépítés gyors és intuitív,
- a kis csomagolási méretnek köszönhetően (2200x190x170 mm) könnyen kezelhető és szállítható,
- bármely gipszkarton falba könnyen integrálható,
- annyira stabil, mint egy hagyományos ajtótok,
- 10 év gyártói garancia

TOVÁBBI INFORMÁCIÓ:  
[www.maestro-toloajto.eu](http://www.maestro-toloajto.eu)

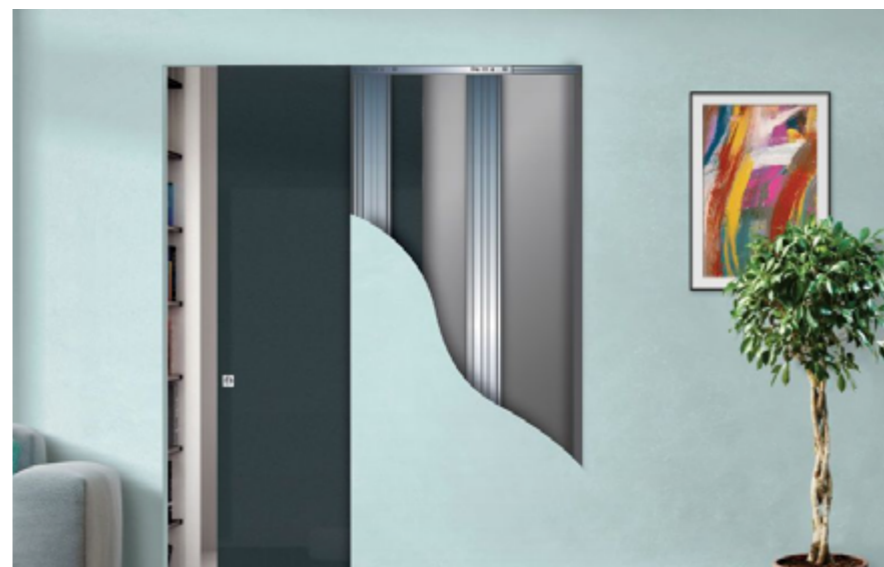

**A KIT ÖSSZETÉTELE:** 4db függőleges merevítő acéllemez 0,8mm anyagvastagsággal, amelyből kettőnél a nyitóél speciális alumíniumprofilal erősített, sín, fa távtartó, alsó és felső sín (1mm anyagvastagságú fémből), szerelőegység.

+ A dupla rendszerekhez ugyanez a termék használható, két rendszer egymás mellé helyezésével. A felső sínek egy speciális csatlakozó nyelv segítségével könnyen összekapcsolhatók.



A rendszer egyedi előnye, hogy az ajtólap felakasztása után még felfelé állítható, így az ajtó feletti rés teljesen eltüntethető.

**NEW**

/// rendelésre 3-4 hét

## SCRIGNO ESSENTIAL BATTENTE

**VASALAT FALSÍKBA ZÁRÓDÓ NYÍLÓ AJTÓKHOZ, TAPÉTAJTÓKHOZ**

Az Essential Battente vasalattal készülő ajtókhöz nincs szükség tokborításra és profilzárókra.

Az ajtó teljesen belesimul a környezetébe, tökéletesen illeszkedve a fal síkjába, a falnak adva át a főszerepet a lakberendezésben. Az ajtólap akár a fállal teljesen megegyezően pácolható, festhető, lakkozható, tapétázható, így azzal egybefüggő falfelületet alkothat. Sőt, az ajtó két oldala akár két különböző színű felületkezelést is kaphat, a két helyiség eltérően kezelt vagy színezett falához idomulva.

Az Essential Battente vasalat vakolt téglafalhoz vagy gipszkarton falhoz egyaránt használható, akár a szokásos téglalap alakban, akár egyedi trapéz formában, alkalmazkodva pl. a tetőter vagy lépcső alatti falak adottságaihoz.

**TÍPUSAI: FILO44 és BATTENTE50**

**FILO44:** Standard vasalat téglá és gipszkarton falhoz. A csomag tartozékai: alumínium keret, 44 mm vastag papírborításos, papírácsbetétes ajtópanel, mágneszár, rejtett pántok, kilincs előkészítés (a kilincs nem része)

**BATTENTE50:** Standard vasalat téglá és gipszkarton falhoz. A csomag tartozékai: alumínium keret, 50 mm vastag alapozóval kezelt ajtózárnó, mágneszár, rejtett pántok, kilincs előkészítés (a kilincs nem része)



TOVÁBBI INFORMÁCIÓ:  
www.maestro-toloajto.eu

## TRICKS, A „LEBEGŐ” AJTÓ

Különleges, szabadalommal védett fal előtt futó tolóajtó-vasalat, ahol az ajtólap mindvégig teljesen eltakarja a mechanikát, tehát az egyáltalán nem látszik. Ugyanakkor az ajtó nem érintkezik sehol sem a padlóval, így olyan, mintha a fal előtt lebegne. Igazi mestermű! Alkalmazása nem csak szobaajtókhoz ajánlott, hanem akár rejtett fali szekrények ajtajaihoz is tökéletes. Az ajtó ilyenkor lehet egy kép vagy fali dekoráció. Min. ajtólapvastagság: 40mm

**MAXIMÁLIS TERHELHETŐSÉG:** 50kg  
**MAXIMÁLIS SZÉLESSÉG:** 1200mm  
**MAXIMÁLIS MAGASSÁG:** 2450mm  
**MINIMÁLIS AJTÓVASTAGSÁG:** 40mm

A vasalat 3 dimenzióban állítható. Alkalmazása nem csak szobaajtókhoz, hanem bútorokhoz is ajánlott.

## FESTMÉNY, FALI DEKORÁCIÓ, TÜKÖR ÉS EGYBEN EGY ÖTLETES, HELYTAKARÉKOS SZEKRENY A NAPPALIBA, GYEREKSZOBÁBA VAGY AKÁR A FÜRDŐSZOBÁBA



# TRICKS

/// készleten  
**0590 900 2450**  
Teherbírás: max. 50 kg  
**M** max. szélesség: 900mm  
max. magasság: 2450mm

/// készleten  
**0590 1200 2450**  
Teherbírás: max. 50 kg  
**M** max. szélesség: 1200mm  
max. magasság: 2450mm

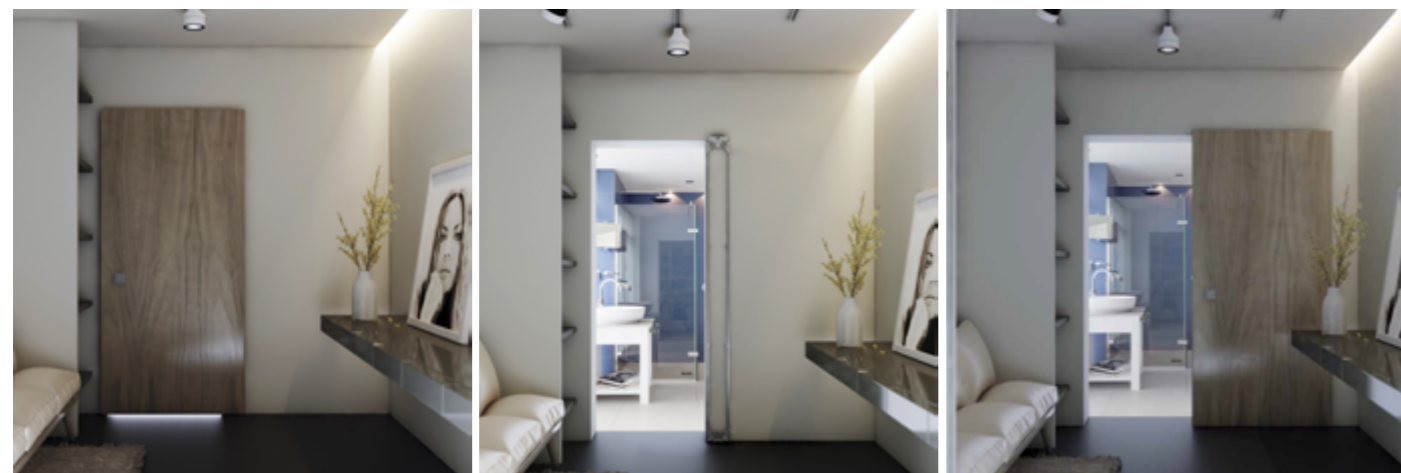

## 400-AS RENDSZER FAL ELŐTT FUTÓ TOLÓAJTÓKHOZ egyszerű de nagyszerű rendszer faajtókhoz nagyon kedvező áron

/// készleten

Egyszerű de nagyszerű rendszer faajtókhoz, nagyon kedvező áron. Sín + szerelőegység egy csomagban, kompletten egy ajtóhoz, ami igény szerint kiegészíthető egy vagy két univerzális ABS fékezőasszisztenssel. Átlagos vagy kisebb igénybevétel esetén ajánljuk lakáscélú ingatlanokba. Ez a gazdaságos termékcsalád 100%-ban a Krona Koblenz, Olaszország egyik vezető tolóajtó-vasalat gyárában készül.

### 1 400 40: 40 KG TEHERBÍRÁSÚ TOLÓAJTÓ-VASALAT

A stabil, megvezetett kocsiknak köszönhetően megbízható működés. Tartozékok: 2 m-es alumínium sín, padlóra rögzíthető ajtólap-megvezető, ajtólap-felfogató lemezek, állítható erősségű végállás-ütközők, 2db görgős kocsi (nem csapágyazott). Rendelhető: fali rögzítő elem (4db/2m).

LEÍRÁS	KÓD	MEGNEVEZÉS
400 40, 40kg komplett szett, fali rögzítő nélkül	040040 G200E	TOLÓAJTÓ VASALAT SYSTEM 400/40 FRN
400 40, 40kg komplett szett, fali rögzítővel	K40040F	TOLÓAJTÓ VASALAT SYSTEM 400/40 4FR

### 2 400 80: 80 KG TEHERBÍRÁSÚ TOLÓAJTÓ-VASALAT

Tartozékok: 2 m-es alumínium sín, padlóra rögzíthető ajtólap-megvezető, ajtólap-felfogató lemezek, 2db tengelyenként csapágyazott görgős kocsi, állítható erősségű végállás-ütközők. Rendelhető hozzá: univerzális ABS fékezőrendszer (1 vagy 2) és fali rögzítő elem (4db/2m).

LEÍRÁS	KÓD	MEGNEVEZÉS
400 80, 80kg komplett szett, fali rögzítő nélkül	040080 G200E	TOLÓAJTÓ VASALAT SYSTEM 400/80 FRN
400 80, 80kg komplett szett, fali rögzítővel	K40080	TOLÓAJTÓ VASALAT SYSTEM 400/80 4FR

A 400-as rendszer is rendelhető hosszabb sínnel, ilyenkor külön kell megrendelni a 40 vagy 80 kg-s szerelőegységet és a szükséges hosszúságú, 3 vagy 6 m hosszú sínt.



## ABS FÉKEZŐRENDSZER univerzális

/// készleten



**40 KG ÉS 80 KG**  
Elsősorban a 40080-as rendszerhez ajánlott, illetve bármely más, könnyen futó tolóajtó-vasalattal szerelhető önálló fékező egység. A tolóajtó-vasalatokhoz külön rendelendő. A (fa) ajtólap felső élére szerelendő, ajtónként 1 vagy 2 db. A könnyebb ajtókhoz a 40 kg-os fékezőasszisztens, a nehezebbekhez a 80 kg-os ajánlott.

LEÍRÁS	KÓD	MEGNEVEZÉS
Univerzális ABS fékezőasszisztens, 40kg	0860 1	ABS - UNIVERZÁLIS 40 Kg (0860 1)
Univerzális ABS fékezőasszisztens, 80kg	0860 80	ABS - UNIVERZÁLIS 80 Kg (0860 80)

## A MEGÚJULT 500-AS RENDSZER FAL ELŐTT FUTÓ TOLÓAJTÓKHOZ a profi és sokoldalú tolóajtó rendszer faajtókhöz

/// készleten



A fal előtt futó tolóajtók kategóriájában a legfontosabb termékünk, „zászlóshajónk” a kiváló minőségű, rendkívül sokoldalúan összeállítható, bővíthető és felhasználható, kimagasló ár-érték arányú 500-as rendszer, amelyet halk és finom gördülés ill. hosszú élettartam jellemez, a tökéletességig csiszolt műszaki megoldásoknak hála. Ez a termékcsalád is Olaszországban, a Krona Koblenz gyárban készül, mely a világ egyik legfontosabb tolóajtó-vasalat gyára.

Az 500-as rendszer egy- vagy többszárnyú ajtókhöz egyaránt használható. A sín falra vagy a mennyezetre egyaránt rögzíthető. A rendszert lehetőleg a sínbe rögzíthető ABS fékező asszisztenssel együtt javasoljuk megvásárolni, a puha nyílás és csukódás érdekében, bár anélkül is kiválóan működik. A sín vagy egyedileg gyártott faburkolattal, vagy a sínrel együtt megrendelhető takaró elemekkel izléselesen elrejtethető.

### AZ 500-AS RENDSZER ELŐNYEI:

- > A rendszer lelkét fémházas görgős kocsi alkotják, beépített innovatív gumi rezgéscsillapítóval és csapágyazott kerekekkel, ami nagyon sima és halk futást eredményez.
- > Szintén a halk működést szolgálják az eloxált alumíniumból készült, rendkívül tartós sínek.
- > A sín a speciálisan kialakított U-profilnak köszönhetően a görgős kocsi kerekeit tökéletesen megvezeti. Az eredmény: 100%-ig egyenes és még halkabb futás, hosszabb élettartam.
- > Az acél ajtólap-felfogató segítségével két irányból felakasztható az ajtó, így könnyebb a beépítése.
- > Stabilan rögzíthetőek és állítható erősségűek a rugós végállás-ütközők, így a különböző súlyú ajtókhöz precízen beállítható a finom csukódás.

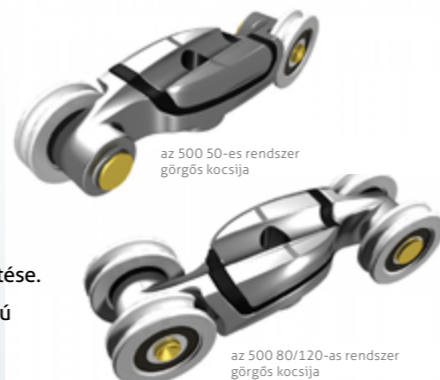

## Az 500-as rendszer az alábbi változatokban kapható:

### 1 500 50: SZERELŐEGYSÉG FAL ELŐTT FUTÓ TOLÓAJTÓ-VASALATHOZ, MAX 50 KG-OS FA AJTÓLAPOKHOZ

Tartozékok: padlóra rögzíthető, állítható ajtólap-megvezető, 2 db két irányból felakasztható ajtólap-felfogató lemez, 2 db állítható erősségű végállás-ütköző, 2db kerekenként csapágyazott görgős kocsi  
- minimális ajtólap-vastagság: 28 mm.  
- ajtólap felfogató csavar középpontja és a fal távolsága: 27-37 mm  
- utólagos magasságállítás: +/- 3 mm  
- minimális ajtólap-szélesség: 600 mm

LEÍRÁS	KÓD	MEGNEVEZÉS
500 50 kg szerelőegység	0500 2	SZERELŐEGYSÉG SYSTEM 500/50 (0500 2)

Külön rendelendő hozzá a 80 kg max. teherbírású, 2, 3 vagy 6 m hosszú alumínium sín:

LEÍRÁS	KÓD	MEGNEVEZÉS
2 m-es sín	0500 200	SÍN SYSTEM 500/50/80 kg RSZ-HEZ 2 M (0500 200)
3 m-es sín	0500 300	SÍN SYSTEM 500/50/80 kg RSZ-HEZ 3 M (0500 300)
6 m-es sín*	0500 1	SÍN SYSTEM 500/50/80 kg RSZ-HEZ 6 M (0500 1)

\* A 6m-es sínt sajnos nem tudjuk kiszállítani, ezért kizárólag raktárunkban vehető át. További rendelhető extrák: fali rögzítőelemek vagy rögzítősínek, illetve 2 és 3 m-es eloxált alu burkolat. Részletek a következő oldalakon.

### 2 500 80/120: SZERELŐEGYSÉG FAL ELŐTT FUTÓ TOLÓAJTÓ-VASALATHOZ, 51-80 és 81-120 KG-OS FA AJTÓLAPOKHOZ

Ugyanazokkal a tulajdonságokkal és tartozékokkal rendelkezik, mint az 500 50 vasalat, csak nehezebb, 51-80 kg súlyú ajtókhöz optimalizálva.

LEÍRÁS	KÓD	MEGNEVEZÉS
500 80 kg szerelőegység	0500 3	SZERELŐEGYSÉG SYSTEM 500/80/120 (0500 3)

A síneket külön kell megrendelni a szerelőegységhez. 80 kg teherbírású sínekkel a komplett rendszer teherbírása 80 kg lesz, a 120 kg-os sínnel pedig 120 kg. A 80 kg-os teherbírású sínek 3 hosszváltozatban kaphatók:

LEÍRÁS	KÓD	MEGNEVEZÉS
2 m-es sín (max:80kg)	0500 200	SÍN SYSTEM 500/50/80 kg RSZ-HEZ 2 M (0500 200)
3 m-es sín (max:80kg)	0500 300	SÍN SYSTEM 500/50/80 kg RSZ-HEZ 3 M (0500 300)
6 m-es sín* (max:80kg)	0500 1	SÍN SYSTEM 500/50/80 kg RSZ-HEZ 6 M (0500 1)

\* A 6m-es sínt sajnos nem tudjuk kiszállítani, ezért kizárólag raktárunkban vehető át. 120 kg teherbírású sín csak 3m-es hosszúságban kapható.

LEÍRÁS	KÓD	MEGNEVEZÉS
3 m-es sín (max: 120kg)	0500 10 300	SÍN SYSTEM 500/120 kg RSZ-HEZ 3 M (0500 10 300)

További rendelhető extrák: fali rögzítőelemek vagy rögzítősínek, illetve többféle eloxált alumínium burkolat.

### AZ ÚJ 500-AS (600-AS, 1760-AS) KOMPAKT ABS VASALAT JELENTŐS FEJLESZTÉSEKET TARTALMAZ A KORÁBBI VÁLTOZATOKHOZ KÉPEST.

#### A FŐBB VÁLTOZÁSOK:

- > A sínen még további fejlesztés történt: a sín újonnan kialakított felső rekeszébe süllyeszthető az ABS aktivátorok, és a kívánt pozícióban és számban (1 vagy 2), csavarral könnyen rögzíthető, a sín megfúrása nélkül.
- > A sínek új kialakítása ellenére az új sínek kompatibilisek a régi szerelő egységekkel (de az új szerelőegységek nem kompatibilisek a régi sínekkel).
- > A szerelőegység kiszérelése kisebb, rövidebb, csaknem 50%-kal kisebb helyet foglal el.
- > Egyszerűbbé vált a rendszer: az eddigi 1 ABS, 2 ABS, ABSU változatok helyett egyetlen kompakt ABS változat lett (2 súly kategóriában), és a csomagokban mindkét irányban (nyitás és csukás) ott van a beépített az ABS fékező asszisztens. Ezeket 1 vagy 2 aktivátor behelyezésével tudja „életre kelteni”.

### 3 500 60 KOMPAKT ABS: SZERELŐEGYSÉG FAL ELŐTT FUTÓ TOLÓAJTÓ-VASALATHOZ, BEÉPÍTETT ABS FÉKEZŐASSZISZTENSSEL, MAX. 60 KG-OS FA AJTÓLAPOKHOZ

NEW

Tartozékok: padlóra rögzíthető, állítható ajtólap-megvezető, 2 db két irányból felakasztható ajtólap-felfogató lemez, 2 db végállás-ütköző, 1db kerekenként csapágyazott görgős kocsi, 1db kerekenként csapágyazott görgős kocsi beépített kétirányú ABS lassítóval, 2 db ABS aktivátor  
- minimális ajtólap-vastagság: 28 mm.  
- ajtólap felfogató csavar középpontja és a fal távolsága: 27-37 mm  
- utólagos magasságállítás: +/- 3 mm  
- minimális ajtólap szélesség: 600 mm

LEÍRÁS	KÓD	MEGNEVEZÉS
500 60 kg kompakt ABS szerelőegység	0500 60 ABS	SZERELŐEGYSÉG SYSTEM 500/60 ABS KOMPAKT (0500 60 ABS)

Külön rendelendő hozzá a 80kg max. teherbírású 2/3/6 m hosszú alumínium sín:

LEÍRÁS	KÓD	MEGNEVEZÉS
2 m-es sín (max:80kg)	0500 200	SÍN SYSTEM 500/50/80 kg RSZ-HEZ 2 M (0500 200)
3 m-es sín (max:80kg)	0500 300	SÍN SYSTEM 500/50/80 kg RSZ-HEZ 3 M (0500 300)
6 m-es sín* (max:80kg)	0500 1	SÍN SYSTEM 500/50/80 kg RSZ-HEZ 6 M (0500 1)

\* A 6m-es sínt sajnos nem tudjuk kiszállítani, ezért kizárólag raktárunkban vehető át. További rendelhető extrák: fali rögzítőelemek vagy rögzítősínek, illetve többféle eloxált alumínium burkolat. Részletek a következő oldalakon.

### 4 500 80/120 KOMPAKT ABS: SZERELŐEGYSÉG FAL ELŐTT FUTÓ TOLÓAJTÓ-VASALATHOZ, BEÉPÍTETT ABS FÉKEZŐASSZISZTENSSEL, 61-80 és 81-120 KG-OS FA AJTÓLAPOKHOZ

NEW

Ugyanazokkal a tulajdonságokkal és tartozékokkal rendelkezik, mint az 500 60 KOMPAKT ABS vasalat, csak nehezebb ajtókhöz optimalizálva.

LEÍRÁS	KÓD	MEGNEVEZÉS
500 120 kg KOMPAKT ABS szerelőegység	0500 120 ABS	SZERELŐEGYSÉG SYSTEM 500/120 ABS KOMPAKT (0500 120 ABS)

A síneket külön kell megrendelni a szerelőegységhez. 80 kg teherbírású sínekkel a komplett rendszer teherbírása 80 kg lesz, a 120 kg-os sínnel pedig 120 kg. A 80 kg-os teherbírású sínek 3 hosszváltozatban kaphatók:

LEÍRÁS	KÓD	MEGNEVEZÉS
2 m-es sín (max:80kg)	0500 200	SÍN SYSTEM 500/50/80 kg RSZ-HEZ 2 M (0500 200)
3 m-es sín (max:80kg)	0500 300	SÍN SYSTEM 500/50/80 kg RSZ-HEZ 3 M (0500 300)
6 m-es sín* (max:80kg)	0500 1	SÍN SYSTEM 500/50/80 kg RSZ-HEZ 6 M (0500 1)

\* A 6m-es sínt sajnos nem tudjuk kiszállítani, ezért kizárólag raktárunkban vehető át. 120 kg teherbírású sín csak 3m-es hosszúságban kapható.

LEÍRÁS	KÓD	MEGNEVEZÉS
3 m-es sín (max: 120 kg)	0500 10 300	SÍN SYSTEM 500/120 kg RSZ-HEZ 3M (0500 10 300)

További rendelhető extrák: fali rögzítőelemek vagy rögzítősínek, illetve többféle eloxált alumínium burkolat.

- > A korábbi többféle ABS változathoz többféle minimális ajtószélesség-méret tartozott, ez most egységesen 600 mm lett (legalább is a faajtóknál).

A modellcsaládhoz tartozik még az 500 rendszerrel megegyező műszaki felépítésű 600-as (az álmennyezet síkjába süllyeszthető vasalat fa tolóajtókhöz) és a 1760-as rendszer (az 500-asnak az üvegajtókhöz kialakított változatai).

**FONTOS!** Ezeket a vasalatokat (csakúgy, mint eddig) nem egységcsomagban, hanem a megfelelő szerelőegység és a megfelelő sín külön megrendelésével vásárolhatja meg, az Ön által igényelt extrákkal kiegészítve.



## 600-AS MENNYEZETBE SÜLLYESZTETT FA TOLÓAJTÓ-VASALATOK

egy tolóajtó-vasalat a mennyezetig érő, nagyméretű faajtókhoz

/// rendelésre 3-4 hét

**NEW** Nagyon divatos, elegáns megoldás, mivel a sín diszkréten az álmennyezet síkjába simul. Helyiségek elválasztására különösen ajánlott.

Különlegessége, hogy az álmennyezet fölé építhető a sín, míg az ajtólap-felfogatók az ajtólapok felső élébe süllyeszthetők (be kell marni az ajtólap élébe), így az egész vasalatrendszer szinte láthatatlan. Nem csak elegáns, minimalista belső ajtóként állja meg a helyét, hanem kiválóan alkalmazható nagyobb terek ideiglenes elválasztására is: otthon a konyha és a nappali közé, a gardróbhelyiség elé, a munkahelyen két összenyitható tárgyaló elválasztására, csak néhány példát említve. A mennyezetig érő ajtólapok nagy súlya miatt kifejezetten nagy terhelhetőséggel tervezték a 600-as vasalatcsaládot: a két termékváltozat egyike 60kg-ig (600 60 KOMPAKT ABS), a másik 120kg-ig terhelhető (600 80/120 KOMPAKT ABS). Minimális ajtólapvastagság: 28mm.

A rendszer alapjaiban megegyezik az 500-as rendszerrel, azzal egy családba tartozik.

### 1 600 60 KOMPAKT ABS: FAL ELŐTT FUTÓ, MENNYEZETBE SÜLLYESZTETT VASALAT FA TOLÓAJTÓKHOZ, ABS FÉKEZŐASSZISZTENSSEL, MAX. 60 KG-OS AJTÓLAPOKHOZ

Tartozékok: padlóra rögzíthető, állítható ajtólap-megvezető, 2 db 600 típusú ajtólap-felfogató, 2 db végállás-ütköző, 1db kerekenként csapágyazott görgős kocsi, 1db kerekenként csapágyazott görgős kocsi beépített kétirányú ABS lassítóval, 2 db ABS aktivátor

2, 3 vagy 6 méteres sínnel rendelhető.

- minimális ajtólapvastagság: 28 mm.

- ajtólap felfogató csavar középpontja és a fal távolsága: 27-37 mm

- utólagos magasságállítás: +/- 3 mm

- minimális ajtószélesség: 720 mm

LEÍRÁS	KÓD	MEGNEVEZÉS
600 60 kg KOMPAKT ABS szerelőegység	0600 60 ABS	SZERELŐEGYSÉG SYSTEM 600/60 ABS KOMPAKT (0600 60 ABS)

Külön rendelendő hozzá a 2/3/6 m-es alumínium sín, továbbá a 3 méteres, a sínre pattintható gipszkarton fogadó egység (tolóajtó-vasalat profil álmennyezethez).

LEÍRÁS	KÓD	MEGNEVEZÉS
2 m-es sín (max 80 kg)	0500 200	SÍN SYSTEM 500/50/80 kg RSZ-HEZ 2 M (0500 200)
3 m-es sín (max 80 kg)	0500 300	SÍN SYSTEM 500/50/80 kg RSZ-HEZ 3 M (0500 300)
6 m-es sín* (max 80 kg)	0500 1	SÍN SYSTEM 500/50/80 kg RSZ-HEZ 6 M (0500 1)



100.000 NYITÁSRA TESZTELVE

### 2 600 80/120 KOMPAKT ABS: FALON KÍVÜL FUTÓ, MENNYEZETBE SÜLLYESZTETT VASALAT FA TOLÓAJTÓKHOZ, ABS FÉKEZŐ-ASSZISZTENSSEL, 61-80 ÉS 81-120 KG-OS AJTÓLAPOKHOZ

Ugyanazokkal a tulajdonságokkal és tartozékokkal rendelkezik, mint az 600 60 KOMPAKT ABS vasalat, csak nehezebb ajtókhoz optimalizálva.

LEÍRÁS	KÓD	MEGNEVEZÉS
600 80/120 kg KOMPAKT ABS szerelőegység	0600 120 ABS	SZERELŐEGYSÉG SYSTEM 600/80/120 ABS KOMPAKT (0600 120 ABS)

A sín külön rendelendő hozzá. 61-80 kg-os ajtókhoz a 2, 3 vagy 6 m-es, 80 kg terhelhetőségű síneket kínáljuk (sínek felsorolva az 1. pont-ban). A 81-120 kg-os ajtókhoz az alábbi, max 120 kg terhelhetőségű sín ajánlott, hossza 3 m.

LEÍRÁS	KÓD	MEGNEVEZÉS
3 m-es sín (max 120 kg)	0500 10 300	SÍN SYSTEM 500/120 kg RSZ-HEZ 3M (0500 10 300)

Mind a négy sántípushoz rendelhető a 3 méteres, sínre pattintható gipszkarton fogadó egység (tolóajtó-vasalat profil álmennyezethez).



## 1760-AS VASALATOK FAL ELŐTT FUTÓ ÜVEG TOLÓAJTÓKHOZ

/// készleten

### 1 1760 80/120: VASALAT FAL ELŐTT FUTÓ ÜVEG TOLÓAJTÓKHOZ

Az 500 80/120-as vasalat „testvére”, üvegajtókhoz adaptált felfogatóval. Ezért ugyanazokkal a paraméterekkel és tulajdonságokkal rendelkezik, mint az 500 80/120-as rendszer, csak ajtólap-felfogató lemezek helyett itt az üvegajtólapokhoz kialakított üvegfogó „krokodilpofákkal”, illetve a 8, 10 és 12mm-es üveglapokhoz tervezett, állítható alsó megvezetővel szállítjuk. ABS fékezőasszisztens nélküli konstrukció.

LEÍRÁS	KÓD	MEGNEVEZÉS
1760 80/120 kg szerelőegység	1760 2 500 CS	SZERELŐEGYSÉG 1760 ÜVEG SYSTEM 80/120kg (1760 2 500 CS)

A síneket külön kell megrendelni a szerelőegységhez. 80kg teherbírású sínekkel a komplett rendszer teherbírása 80 kg lesz, 120 kg maximális teherbírású sínekkel pedig 120 kg. A 80kg teherbírású sínek 3 hosszváltozatban kaphatók:

LEÍRÁS	KÓD	MEGNEVEZÉS
2 m-es sín (max 80 kg)	0500 200	SÍN SYSTEM 500/50/80 kg RSZ-HEZ 2 M (0500 200)
3 m-es sín (max 80 kg)	0500 300	SÍN SYSTEM 500/50/80 kg RSZ-HEZ 3 M (0500 300)
6 m-es sín* (max 80 kg)	0500 1	SÍN SYSTEM 500/50/80 kg RSZ-HEZ 6 M (0500 1)
3 m-es sín (max 120 kg)	0500 10 300	SÍN SYSTEM 500/120 kg RSZ-HEZ 3M (0500 10 300)

\* A 6m-es sánt sajnos nem tudjuk kiszállítani, ezért kizárólag raktárunkban vehető át. 120 kg teherbírású sín csak 3m-es hosszúságban kapható.

**NEW**

### 2 1760 80/120 KOMPAKT ABS: VASALAT FAL ELŐTT FUTÓ ÜVEG TOLÓAJTÓKHOZ, ABS FÉKEZŐASSZISZTENSSEL

Az 500 80/120 KOMPAKT ABS rendszer üvegajtókhoz adaptált változata, beépített dupla ABS fékezőasszisztenssel, ajtólap-felfogató lemezek helyett üvegfogó „krokodilpofákkal”.

Tartozékok: padlóra rögzíthető, állítható ajtólap-megvezető, 2 db 1760 típusú üveglap-rögzítő „krokodilpofa”, 2 db végállás-ütköző, 1db kerekenként csapágyazott görgős kocsi, 1db kerekenként csapágyazott görgős kocsi beépített kétirányú ABS lassítóval, 2 db ABS aktivátor

- üveglapvastagság: 8-10-12 mm

- ajtólap-felfogató csavar középpontja és a fal távolsága: 37 mm

- utólagos magasságállítás: +/- 3 mm

- minimális ajtólapszélesség: 658 mm

- teherbírás: 80 kg teherbírású sínrel maximum 80 kg, 120 kg teherbírású sínrel maximum 120 kg



100.000 NYITÁSRA TESZTELVE

LEÍRÁS	KÓD	MEGNEVEZÉS
1760 80/120 kg KOMPAKT ABS szerelőegység	1760 2 120 ABS	SZERELŐEGYSÉG 1760 ÜVEG SYSTEM 80/120KG (1760 2 120 ABS)

A síneket ehhez is külön kell megrendelni. Ugyanazok a sínek rendelhetők hozzá, mint a fenti, 1760 80 szerelőegységhez. Itt is igaz, hogy a 80kg teherbírású sínekkel a komplett rendszer teherbírása 80 kg, a 120 kg teherbírású sínrel pedig 120 kg. További rendelhető extrák: fali rögzítőelemek vagy rögzítősínek, illetve 2 vagy 3 méteres eloxált alumínium burkolat. Részletek lejjebb.

#### 500-as és 1760-as rendszer választható kiegészítői

- Sín önmagában, oldalfali rögzítés fa távtartóval (nem tartozék)
- Sín oldalfali rögzítőelemekkel, min. 4 db / 2m (külön rendelhető)
- Tolóajtó sín oldalfali rögzítő sínnel (2 m vagy 3 m), állítható.
- Tolóajtó sín oldalfali rögzítő sínnel és alu F1 eloxált burkolatlemezzel
- Tolóajtó sín oldalfali rögzítő sínnel és alu F1 eloxált burkolatlemezzel, illetve méretre vágható acélszürke műanyag burkolat végzáró elemmel
- Mennyezeti rögzítéshez: tolóajtó sín kétoldali alu F1 eloxált burkolatlemezzel

#### 500-AS RENDSZER

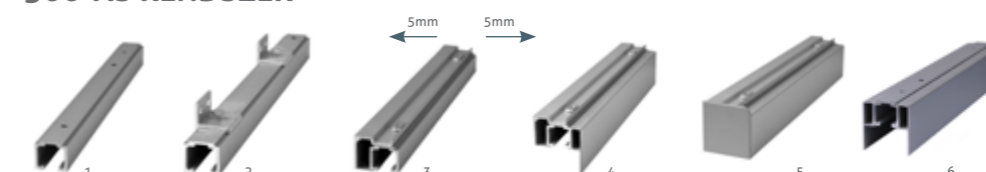

#### 1760-AS RENDSZER

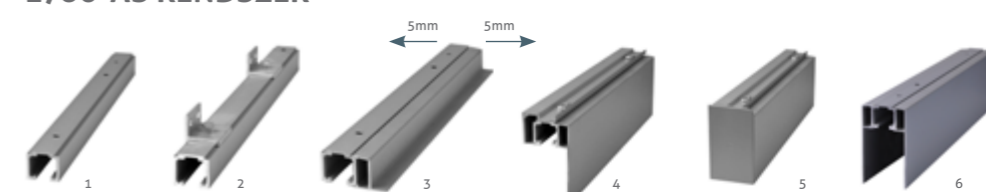



**/// készleten**  
**1402PI ÉS 1401I** tolóajtó-vasalat üvegre, fára, egy- és kétszárnyú ajtókhoz  
**GL-SZERELŐEGYSÉG SYSTEM 1402PI/80KG (ÜVEG):**  
 Szerelőegység egyszárnyú ÜVEG tolóajtóhoz, szatén nikkelt  
 Egy egyszárnyú tolóajtóhoz 1 db szerelőegység és 2db 1m-es tolóajtósín szükséges. A 2 db sín nem tartozék, külön rendelendő. 80kg teherbírású, max. 10mm-es üveglapvastagsághoz.  
**GL-SZERELŐEGYSÉG SYSTEM 1401I/80KG (FA):**  
 Szerelőegység egyszárnyú FA tolóajtóhoz, szatén nikkelt  
 Egy egyszárnyú tolóajtóhoz 1 db szerelőegység és 2db 1m-es tolóajtósín szükséges. A 2 db sín nem tartozék, külön rendelendő. 80kg teherbírású.  
**GL-SÍN, SYSTEM 1401I/1402PI/80KG, 1M (FA, ÜVEG):**  
 sín mindkét rendszerhez, rozsdamentes acél, 1 db, 1m  
 Egy egyszárnyú rendszerhez 2db sín szükséges (és 1db szerelőegység). 80kg teherbírású, cső alakú, D=25mm  
**GL-KÖZPONTI TOLDÓELEM D.25MM SÍNHEZ, INOX**  
 Kétszárnyú tolóajtóhoz rendelendő 2db 1401I (fához) vagy 1402PI (üveghez) szerelőegység, 4db 1m-es sín és 1 db központi toldóelem.



GL-1402PI/80KG, üveghez      GL-1401I/80KG, fához      központi toldóelem      rúd, inox, 2x1db

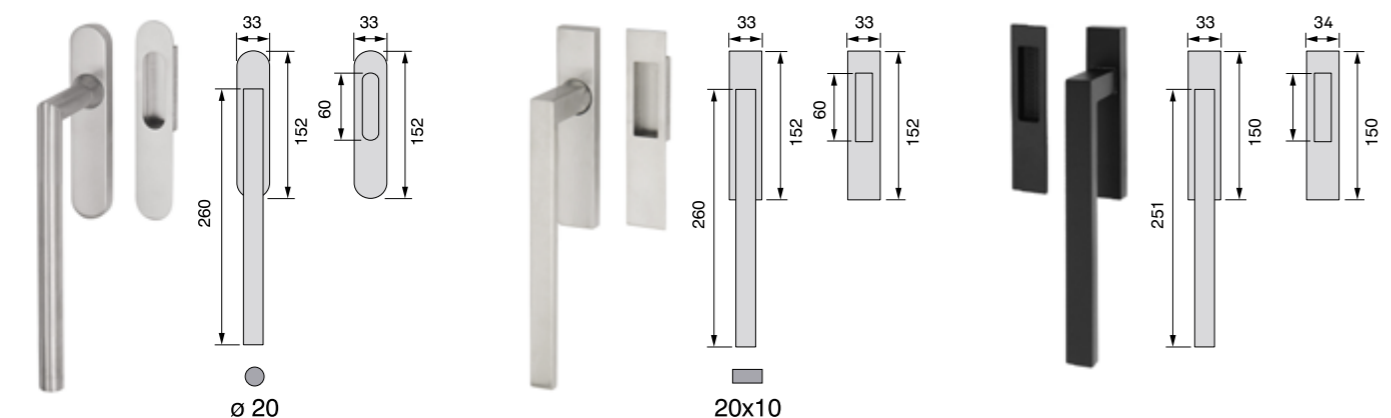

**/// készleten**  
**THEMA** EMELŐ-TOLÓ KILINCS SZETT  
 KILINCS + TOLÓAJTÓKAGYLÓ (BLIND VAGY PZ)  
 vagy KILINCS + KILINCS változatban  
**F** szálcsiszolt inox (rendelésre: matt fekete) **A** inox

**/// készleten**  
**CUBIC** EMELŐ-TOLÓ KILINCS SZETT  
 KILINCS + TOLÓAJTÓKAGYLÓ (BLIND VAGY PZ)  
 vagy KILINCS + KILINCS változatban  
**F** szálcsiszolt inox **A** rozsdamentes acél

**/// rendelésre 3-4 nap**  
**ASTI** EMELŐ-TOLÓ KILINCS SZETT  
 KILINCS + TOLÓAJTÓKAGYLÓ (BLIND VAGY PZ)  
 vagy KILINCS + KILINCS változatban  
**F** matt fekete **A** zamak



**/// készleten**  
**TOLÓAJTÓZÁR-KÉSZLET** négyzetes tolóajtókagylókkal

**F** szatén nikkelt **A** zamak Kivitel: 1. kulcslyukas (1 db csuklósan lehajló kulccsal) 2. cilinderbetétes (40mm-es zárbetéttel és 3db kulccsal) 3. toalett elfordító



**/// készleten**  
**TOLÓAJTÓZÁR-KÉSZLET** kör

**F** 1. lakkozott réz 2. fényes króm 3. matt króm 4. szatén nikkelt 5. bronz



**/// készleten**  
**HARMONIKAAJTÓ-KAGYLÓ GR.**

**F** 1. lakkozott réz 2. fényes króm 3. súrolt bronz 4. szálcsiszolt króm **A** réz **M** D=57mm

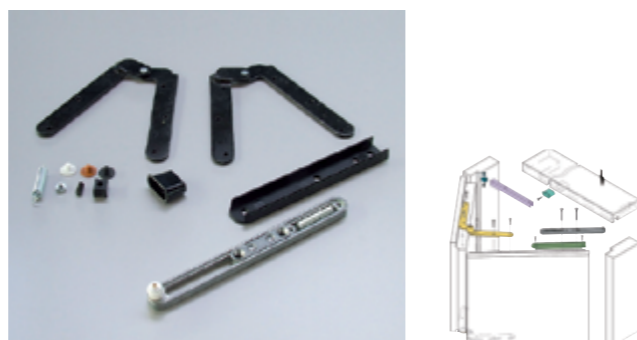

**/// készleten**  
**HARMONIKAAJTÓ-VASALAT**

**TERHELHETŐSÉG:** 50 Kg  
**MAX AJTÓSZÉLESSÉG:** 811/831mm (falc nélküli/falcos oldal)  
 Innovatív rendszer, melynek megvezetője a tok felső részébe bemarkoló sínben csúszik (a sítet nem kell külön eltakarni). Tökéletes megoldás a falcos harmonikaajtókhoz. További előnye, hogy az ajtót egy rugós szerkezet tartja zárt állapotban.

**/// rendelésre 3-4 hét**  
**THEMA** és **CUBIC** bukó-toló ablakkilincsek

**F** szálcsiszolt inox (rendelésre: matt fekete) **A** inox **M** A=200 mm rozetta: 30 x 65 mm

**/// rendelésre 3-4 nap**  
**TUPAI TOLÓAJTÓ-KAGYLÓK** szögletes

**F** 1. matt króm 2. fényes króm 3. matt fekete 4. súrolt bronz **A** zamak **M** 55x115mm



**TUPAI**

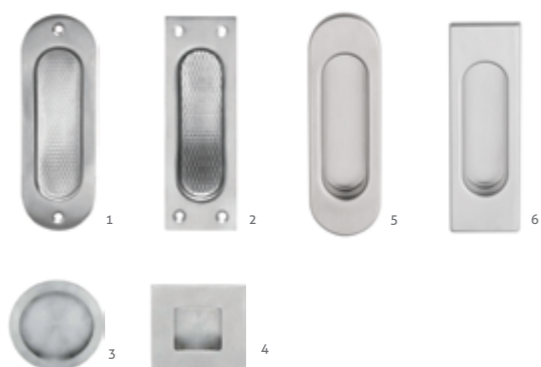

/// 1-5. 7 készleten /// 6. rendelésre 3-4 hét

## TOLÓAJTÓKAGYLÓK

1-5. rejtett csavarozású, ovális 6. Flora  
7. „D” formájú kerek / négyzetes

F 1. lakkozott réz 2. fényes króm 3. matt króm 4. súrolt bronz 5. szatén nikkell  
6. matt súrolt bronz / rendelhető: réz, króm, antik vas stb. 7-8. fényes króm / rendelhető: lakkozott réz, matt króm, szatén nikkell A 1. és 4. műanyag (alaplapp) és acél 2., 3. és 5. műanyag (alaplapp) és acél 6. réz 7-8. zamak M 1-5. 40x125mm 6. 35x165mm 7. Ø57mm 8. 53x53mm

/// készleten

## TOLÓAJTÓKAGYLÓK

1. ovális 2. téglalap 3. kerek 4. négyzetes  
5-6. rejtett csavarozású, ovális / téglalap

F szálcsiszolt inox A 1-4. inox / 5-6. műanyag alaplapp és acél  
M 1. 34x122mm 2. 40x120mm 3. 70mm 4. 70x70mm 5-6. 40x125mm



/// rendelésre 3-4 nap

## FILO 190 ÉS FILO 150 TOLÓAJTÓKAGYLÓ GR. FAJTÓHOZ téglalap alakú

BLIND (LYUKASZTÁS NÉLKÜLI) / WC-ELFORDÍTÓS / BB (KULCSLYUKAS) / PZ (CILINDERLYUKAS) / BLIND (LYUKASZTÁS NÉLKÜLI, RÖVIDEBB)

F 1. króm perla 2. fényes króm 3. nikkell perla 4. titán 5. matt fekete A zamak M 32x190mm illetve 32x150mm



/// rendelésre 3-4 nap

## FILO 150 TOLÓAJTÓKAGYLÓ GR. ÜVEGAJTÓHOZ téglalap alakú

F 1. króm perla 2. fényes króm 3. nikkell perla 4. titán 5. matt fekete A zamak  
M 32x150mm üvegajtó vastagság: 8/10/12mm (megrendelésnél meg kell adni)

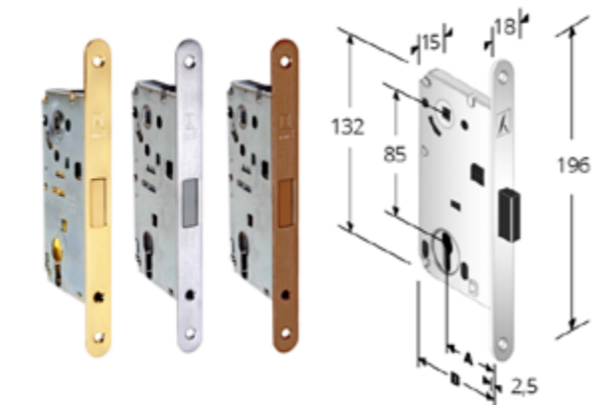

/// készleten

## B4 MÁGNESES BEVÉSŐZÁR

90BB, 85PZ, 90WC | A=50 mm | Zárólemezek: lásd az árlistában  
Zárás mágneses elven, halk működés, kilincs lenyomása nélkül bezár, kedvező áron

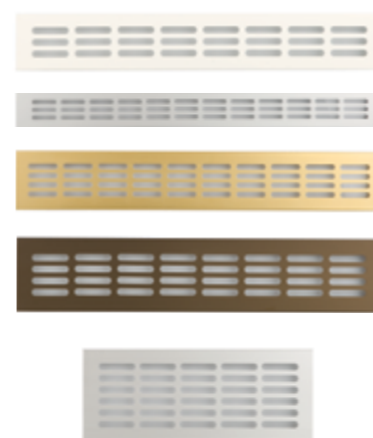

/// készleten

## SZELLŐZŐRÁCSOK

F fehér porszórt / alu F1 - ezüst színre eloxált F3 - arany színre eloxált  
/ F4 - bronz színre eloxált A alumínium M Több méretben kapható, részletek az árlistában



/// rendelésre 3-4 nap

## PIKTOGRAMOK

F szálcsiszolt A rozsdamentes acél M 75 mm



/// készleten

## FELIRATOK, PIKTOGRAMOK

F 1. lakkozott réz, fényes króm, szálcsiszolt króm 2. lakkozott A réz



/// készleten

## AJTÓSZÁMOK, HÁZSZÁMOK, BETŰK

F 1. lakkozott réz 2. szálcsiszolt acél A 1. réz 2. rozsdamentes acél  
M 1. 35x55 mm, 45x75, 0-9-ig 2. magasság: 120 mm, 0-9-ig és a-d-ig

### Garázsrendező program

RENDEZETT TÁROLÁS KIS HELYEN, AKASZTÓK, KAMPÓK SEGÍTSÉGÉVEL  
A falhoz és a plafonhoz rögzített kampók és akasztók segítségével végleges helyet találhatunk a garázsban vagy tárolókban a kerékpároknak, létrának, téli gumiknak, kerti szerszámoknak vagy akár az év nagy részében használaton kívüli szezonális sporteszközöknek.

részletek:  
[www.kilincsek.eu](http://www.kilincsek.eu)

## COMPACK LIVING® 900 ÉS 1800 – HARMONIKAAJTÓK MÁSKÉPP

/// rendelésre 4-5 hét



A COMPACK Living 90° és COMPACK Living 180° az olasz Celegon cég termékei, mely cég az innovatív nyitási rendszerek szakértője. Mindkettő speciális, harmonikaajtóhoz hasonló vasalat, melyek segítségével nyitáskor az ajtó lágyan félbehajlik, és vagy a fal mellé simul azzal párhuzamosan, vagy a falra merőlegesen a tok mellé nyílik ki.



### JELLEMZŐK, ELŐNYÖK:

- > A COMPACK Living a két dőlésszögű kivittel (180° és 90°) komoly szabadságot nyújt a tervezésnél, az ajtó felére csökkentett helyigénye pedig véglegesen megoldja az egymásnak nyíló ajtók problémáit.
- > A COMPACK Living® vasalat beépítéséhez nincs szükség egyedi falépítési vagy gipszkaronozási munkára, a normál ajtónyílás változtatás nélkül, az extra költségek nélkül használható.
- > A két rendszer azonos kialakítású ajtókkal és tokokkal működik, azaz csak a választott vasalattól függ, hogy 90 vagy 180 fokban nyílik a harmonikaszerűen összehajló ajtólap.
- > A COMPACK Living rendszerek nem sánt, hanem egy speciális csuklópántot használnak, amely stabilan és csendesen vezeti az ajtólap összehajtását és oldalra nyílását.
- > Praktikus kiserelés: könnyen kezelhető csomagban kerülnek forgalomba.
- > Teherbírás: maximum 50 kg, minimális ajtólapvastagság: 28mm
- > Rendkívül tartós vasalat: 100.000 nyitásra tesztelve
- > Inox és fekete színben választható.
- > Könnyű beszerelés, egyszerű használat

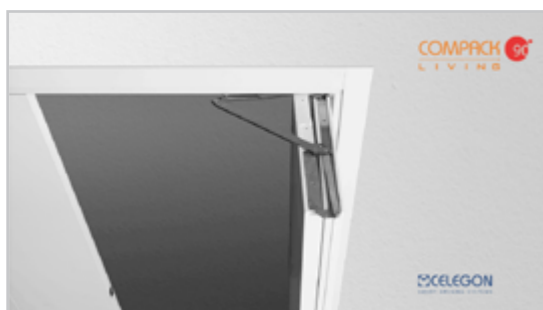

## ERGON® LIVING – VASALAT ELTOLT FORGÁSPONTÚ NYÍLÓ AJTÓKHOZ

/// rendelésre 4-5 hét

Az ERGON egy forradalmian új megoldás a belső ajtók nyitására: látványos, csökkenti az ajtó helyigényét, ezáltal értékes területet szabadít fel, ráadásul a mozgáskorlátozottaknak is sokkal jobb megoldás, mint a hagyományosan nyíló ajtók.

### JELLEMZŐK, ELŐNYÖK:

- > különlegesen egyedi, elegáns megjelenés,
- > 50%-kal csökken az ajtók helyigénye, így csökkenthető az előszobák mérete. Cserébe növelhető a többi szobáé, azaz nő az otthoni életter.
- > Megszűnik az egymásba nyíló ajtók problémája.
- > akadálymentesítés során kiválóan használható, mivel a kerekesszékekben ülők könnyen, biztonságosan, mindig előre haladva tudják nyitni az ajtót (falc nélküli, azaz lengő ajtós megoldásnál),
- > az ERGON vasalata nem igényel semmilyen módosítást, speciális előkészítést a falban,
- > design szempontból nagyon sokoldalú rendszer, hiszen bármilyen anyagból készült ajtóval használható: fa-, fém-, műanyag és üvegajtókkal egyaránt működik (utóbbinál egy vékony fémkeret azért szükséges),
- > 100% MADE IN ITALY – olasz tervezés, technológia, gyártás
- > könnyű beépíthetőség – nem bonyolultabb beépíteni, mint egy normál nyíló ajtót,
- > láthatatlan, csendes: nem látszik és semmilyen hangot nem ad ki az ERGON rendszer, de ott van és kiválóan teszi a dolgát,
- > ezüst (alu eloxált F1) és fekete színben rendelhető,
- > teherbírás: 70 kg (mindhárom típusnál),
- > tartós termék: 100.000 nyitásra tesztelve,
- > külön rendelendő: (mágneses) bevésőzár, zárólemez, kefe (8mm, fehér vagy fekete), kilincs,
- > Soft opening: az akár utólag is beszerelhető nyitásllassító mindhárom rendszerhez rendelhető.

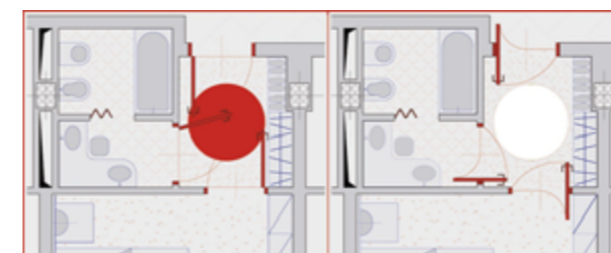

### AZ ERGON® LIVING TÍPUSAI:

**ERGON® Living S40:**  
csak papírrácsbetétes ajtókhöz  
(a forgástengely az ajtólap belsejébe építendő)

**ERGON® Living T.E. :**  
papírrácsbetétes és tömör ajtókhöz egyaránt használható, ahol a tok legalább 50 mm vastag (az alumínium tartókar és a tartótengely a tokba kerül beépítésre)

**ERGON® Living T.E. SLIM:**  
könnyű papírrácsbetétes és tömör ajtókhöz ajánlott, ahol a tok vastagsága 30-40 mm (a vékonyított alumínium tartókar és a tartótengely a tokba kerül beépítésre)

### PUSH & GO EVO MÁGNESES AJTÓSZÁRNY LETŰZŐ



Segítségével egyetlen gombnyomással nyitható a kétszárnyú ajtó fix szárnya, majd egyszerűen az ajtószárny helyére hajtásával rögzíthető. Nagyon ötletes és kényelmes megoldás, mert a gomb kézmagasságban található az ajtó élén, így nem kell lehajolni, és nem is kell a magasba nyújtózkodni hozzá (vagy esetleg létrát használni). A termék egyetlen univerzálisan használható kiserelésben rendelhető. Megjelenése elegáns a nyomógomb süllyesztett, krómozott felületének köszönhetően.

szerelési videó    műszaki adatok

### AJTÓ-VETEMEDÉSGÁTLÓ

Segítségével könnyedén és véglegesen megakadályozható az ajtó vetemedése. Az idővel meghajló ajtó pillanatok alatt visszahúzható egyenes állapotba a vetemedésgátló használatával, az ajtó tetején vagy alján lévő imbuszcavarok elforgatásával. A terméket az ajtó teljes magasságában kell az ajtó MDF borítása alá helyezni gyártáskor, és az alsó és felső élen biztosítani a hozzáférést a feszítést végző csavarhoz. Ajtónként egy vagy kettő vetemedésgátló használata lehet indokolt. Akár 2800 mm magasságú ajtónál is használható.

szerelési videó    műszaki adatok

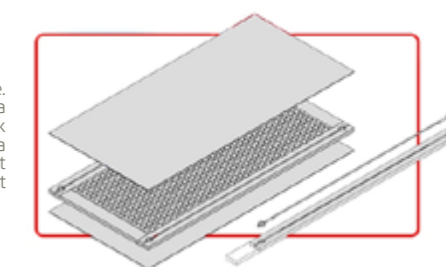

## AUTOMATA KÜSZÖBÖK – A HIDEG, A ZAJ ÉS A POR ELLEN!

**RENDSZERESEN KISZÖKIK A MELEG A SZOBÁBÓL?  
FŐZÉSKOR KIJÖN AZ ÉTELSZAG A KONYHÁBÓL?  
ZAVARJA A HÁLÓSZOBÁBA SZŰRŐDŐ LÁRMA, A HUZAT, VAGY AZ UTCÁRÓL BEÁRAMLÓ POR?**

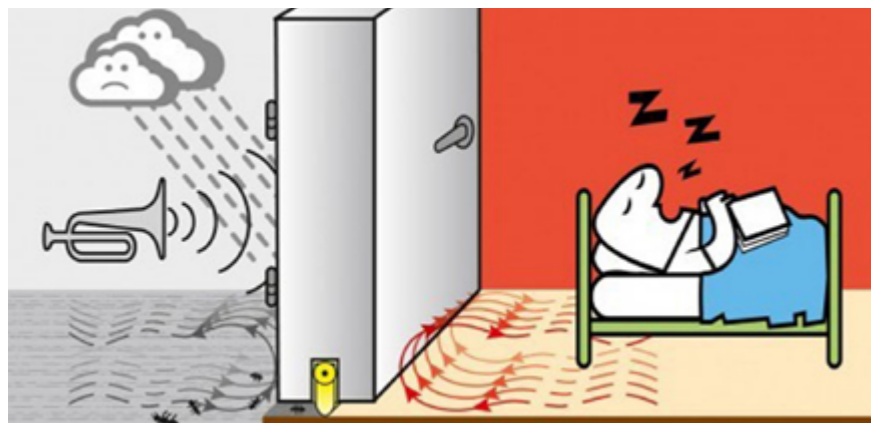

Sajnos hiába a jó szigetelés az ajtón, ha alatta nincs küszöb, akkor a hideg levegő, a hangok, a por, a huzat, a szagok, de akár mindenféle hivatlan rovar is utat talál magának a szobába. Erre megoldás az automata küszöb, ami az ajtó alsó élébe süllyesztett ügyes szerkezet, mely nem látható, ugyanakkor az ajtó becsukásakor hermetikusan lezárja az ajtó alatti rést. Akár utólag is beépíthető, kapható belőle kifejezetten utólag az ajtólapra szerelhető változat is, de a leghatékonyabb és leginkább esztétikus megoldás az ajtóba mart változat, melyet legcélravezetőbb az ajtó megvásárlásakor az ajtóval együtt megrendelni. Ez általában 12-15 ezer forintos felárat jelent, de az energiamegtakarítás a fűtésszámlában ennek többszöröse lehet, míg pl. a csendben átaludt éjszaka utáni kipihent érzés megfizethetetlen.

A MAESTRO kínálatban megjelent **CCE CHRONO** automata küszöbök egy nagyon hasznos újdonsággal rukkolnak elő: ezeknél a termékek-nél az automata küszöb gumítoítása csak az ajtó becsukása után néhány másodperccel ereszkedik le a padlóra, hogy lezárja az alatta lévő rést. Így orvosolható az az időnként elhangzó kritika, hogy az automata küszöbök gumiprofilja az ajtó becsukódása előtti utolsó szakaszon már a padlón csúszik, aminek sűrűlő hangja egyeseket akár zavarhat is. Ezek az automata küszöbök a prémium ajtók csúcscategóriás kiegészítői. A CHRONO családnak két fő típusa kapható, az egyik a CHRONOSOFT, a másik a CHRONOCLICK névre hallgat:

**CHRONOSOFT**

A Chronosoft automata küszöbök az ajtó teljes becsukódása után fokozatosan, egy lassú billenő mozgással engedik le a gumiprofiljukat. Nincs sűrűlő hang, csak tökéletes zárás. Hang- és tűzgátló tulajdonságuk a küszöbök méretével változik: 14x35mm: 30 perces tűzgátlás és akár 46dB hanggátlás, illetve 15x30mm: 60 perces tűzgátlás és akár 51dB hanggátlás.

**CHRONOCLICK**

A Chronoclick küszöbök-nél az ajtó teljes záródása után néhány másodperccel egy gyors mozdulattal pattan elő a gumiprofil az ajtóból, lezárva az alatta található rést. Ugyanúgy semmi sűrűlő hang, csak tökéletes zárás és komfort. Hang- és tűzgátló tulajdonságuk – hasonlóképpen a másik típushoz – a küszöbök méretével változik: 14x35mm: 30 perces tűzgátlás és akár 46dB hanggátlás, illetve 15x30mm: 60 perces tűzgátlás és akár 51dB hanggátlás.

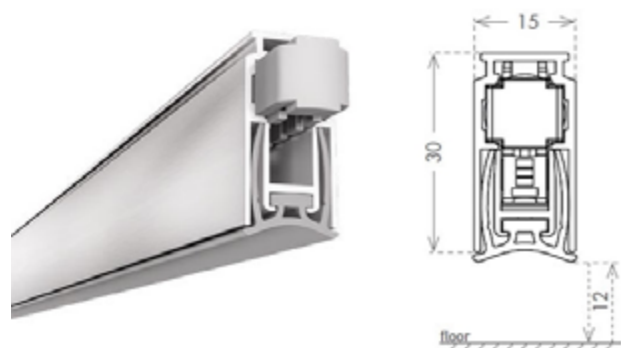

/// rendelésre 4-6 hét

### CHRONO 15x30 bemarható automata küszöb

- Faajtókhoz és fém biztonsági ajtókhöz
- szerelhető alulról csavarokkal vagy az ajtó élén is rögzíthető
- kioldógomb: lekerekített nejlón
- olajfélékkel készített csukódás: csak akkor zárja le az ajtó alatti rést, amikor az ajtó teljesen becsukódott, így elkerülhető a sűrűlő hang és az abból adódó kellemetlen hanghatás
- kiegészíthető konvex küszöbvel a még tökéletesebb zárásért
- 200.000 nyitásra tesztelve
- 51,5 dB hanggátlás
- maximálisan zárható rés: 12 mm



**NEW**

/// rendelésre 4-6 hét

### IDROZERO vízzáró automata küszöb

A (bejárati) ajtó alsó élébe marható automata küszöb maximális vízállósággal (csapóeső-ellenállás: 9A osztály az UNI EN 12208 szabvány szerint, ez a létező legmagasabb kategória). A vízzárás eléréséhez nincs szükség fizikai küszöbre, ami esztétikai és akadálymentesítési szempontból is jelentős előny.

- TÍPUSAI:**
- IDROZERO 24x20 (egyszárnyú műanyag ajtókhöz)
  - IDROMINI WOOD 17,8x28 (egyszárnyú faajtókhoz)
  - IDRO BLINDO 17,8x28 (egyszárnyú fém biztonsági ajtókhöz)

**HOSSZUSÁG:** 430-1530 mm, 50 mm-es lépésekben  
Minden méretből 50 mm visszavágható, hogy precízen illeszkedjen az ajtó szélességéhez. A megfelelő termék kiválasztásához kérje kollégánk segítségét.

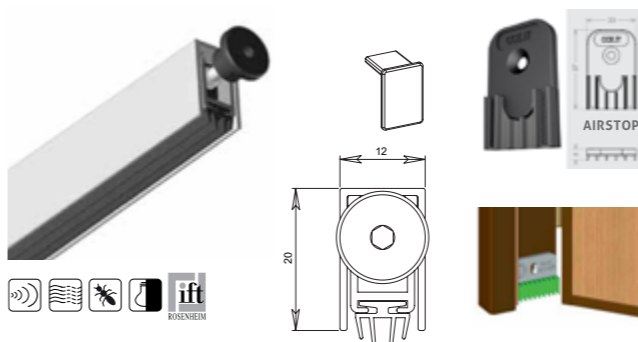

/// készleten

### TREND bemarható automata küszöb

- Fa, alumínium, biztonsági és műanyag ajtókhöz
- hossz: 530mm, 630mm, 730mm, 830mm, 930mm, 1030mm, 1130mm és 1230mm készleten
- a termék hosszából 150 mm vágható vissza
- rögzítése csavarokkal (nem tartozék)
- kioldógomb: csuklós fém kioldó, műanyag sapkával, 3 mm-es imbuszkulccsal, kijebb vagy beljebb állítható
- 14 mm a zárható rés magassága
- 200.000 nyitásra tesztelt, tehát erős igénybevételnek is megfelel
- 32 dB hanggátlás (No air kiegészítő használatával 35 dB)
- AIRSTOP kiegészítő: opcionálisan az egyik, vagy akár mindkét oldalra szerelhető

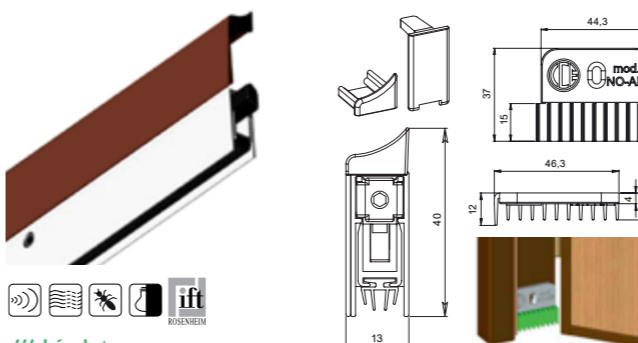

/// készleten

### APPLIQUE utólag szerelhető automata küszöb

- minden ajtótipushoz
- hossz: 830 mm, 930 mm, 1030mm készleten (egyéb méretek megrendelésre)
- fehér, barna és ezüst színben raktáron
- rögzítése mellékelt csavarokkal
- a termék hosszából 150 mm vágható vissza
- a kioldógomb a zár oldalán működik, 3 mm-es imbuszkulccsal, kijebb vagy beljebb állítható
- 14 mm a zárható rés magassága
- 200.000 nyitásra tesztelt, tehát erős igénybevételnek is megfelel
- a mechanizmus a zár és a pánt oldalán is kivehető
- AIRSTOP kiegészítő: opcionálisan az egyik, vagy akár mindkét oldalra szerelhető

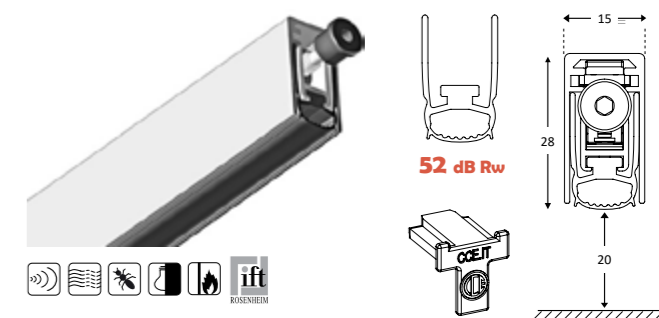

/// készleten

### ASDROMAX bemarható automata küszöb

- fa és fém ajtókhöz
- hossz: 830 mm, 930 mm, 1030 mm és 1130 mm készleten
- a termék hosszából 150 mm vágható vissza
- rögzítése csavarokkal (nem tartozék)
- kioldógomb: csuklós fém kioldó, műanyag sapkával, 3 mm-es imbuszkulccsal, kijebb vagy beljebb állítható
- 200.000 nyitásra tesztelt, tehát erős igénybevételnek is megfelel
- 52 dB hanggátlás
- AIRSTOP kiegészítő: opcionálisan az egyik, vagy akár mindkét oldalra szerelhető

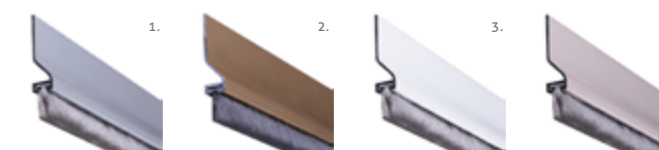

/// készleten

### AJTÓSZIGETELŐ KEFÉK öntapadós

- F 1. F1 ezüst színre eloxált 2. bronz színre eloxált 3. fehér, porszört 4. inox színű  
A alumínium M 1 m hosszú



## Planet innovatív automata küszöbök



**NEW** /// rendelésre 2 hét



### PLANET US keskeny automata küszöb

**MÉRET** 8mm x 30 mm (szélesség x magasság)  
**ZÁRHATÓ RÉS MAGASSÁGA** max 20 mm  
**HANGSZIGETELÉS** akár 48 dB.  
**STANDARD HOSSZ:** 460 / 585 / 710 / 835 / 960 / 1085 / 1210 / 1335 / 1460 / 1585 mm  
 mindegyik maximum 125mm-rel vágható vissza (azaz az előző méretig).  
**RÖGZÍTÉS** oldalsó (esetleges cserénél vagy utólagos beszerelésnél nem kell leemelni az ajtószárnyat, amennyiben a nút előre ki lett alakítva).  
 Mindössze 8mm széles, mégis teljes értékű automata küszöb főképp vékony ajtóknál, falcos ajtóknál, kétszárnyú ajtók fix szárnyánál (nem kell rúdzárnak való furattal törődni), vagy különleges hőszigetelésű ajtóknál (dupla automata küszöb beépítésével) használható. Egyidejű leereszkedés, nem hagy nyomot a padlón. Egy- és kétszárnyú ajtókhoz egyaránt ajánlott. Automatikus kiegyenlítés oldala enyhén lejtő padlóknál is.



**NEW** /// rendelésre 2 hét



### PLANET SN automata küszöb tolóajtókhoz

**MÉRET** 22 x 30 mm (szélesség x magasság)  
**ZÁRHATÓ RÉS MAGASSÁGA** min 7mm, max 20 mm  
**HANGSZIGETELÉS** akár 44 dB  
**STANDARD HOSSZ:** 800 / 925 / 1050 / 1175 / 1300 / 1425 / 1550 / 1675 mm  
 mindegyik maximum 125mm-rel vágható vissza (azaz az előző méretig).  
**RÖGZÍTÉS** oldalsó (esetleges cserénél vagy utólagos beszerelésnél nem kell leemelni az ajtószárnyat, amennyiben a nút előre ki lett alakítva).  
 Egyidejű leereszkedés: nem hagy nyomot a padlón.  
 Végre itt egy automata küszöb, amely a tolóajtók legnagyobb hiányosságán, a hő- és hangszigetelésén javít nagyon sokat. Minimális, szinte nulla erőbehatásra (1Nm) kiold és visszahúzódnak az automata küszöb, a tolóajtó csukásával és nyitásával.

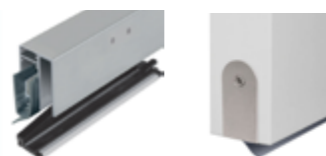

**NEW** /// rendelésre 2 hét



### PLANET KG automata küszöb üvegajtóhoz (F8 és F10)

**MÉRET** KG-F8: 11,5 x 28+22 mm, KG-F10: 13,5 x 28+22 mm (szélesség x magasság)  
**ZÁRHATÓ RÉS MAGASSÁGA** max 16 mm  
**HANGSZIGETELÉS** akár 48 dB  
**STANDARD HOSSZ:** 459 / 584 / 709 / 834 / 959 / 1084 / 1209 / 1334 / 1459 mm  
 mindegyik maximum 125mm-rel vágható vissza (azaz az előző méretig).  
**RÖGZÍTÉS** ragasztással  
 Egyidejű leereszkedés, nem hagy nyomot a padlón.  
 Automatikus kiegyenlítés oldala enyhén lejtő padlóknál is.  
 Kifejezetten esztétikus automata küszöb üvegajtókhoz, nem csak nyíló-, hanem akár toló üvegajtókhoz is. Egy- és kétszárnyú üvegajtókhoz egyaránt.  
 KG-F8 - 8mm vastag nyíló üvegajtókhoz / KG-F10 - 10 mm vastag nyíló üvegajtókhoz.  
**TOVÁBBI VARIÁNSOK**  
 KG-A és KG-S: utólagos felszerelés esetén, hasonló műszaki paraméterekkel.  
 Mindegyik változat elérhető tolóajtókhoz, egyenetlen padlóhoz, és tűzgátló kivitelben is.

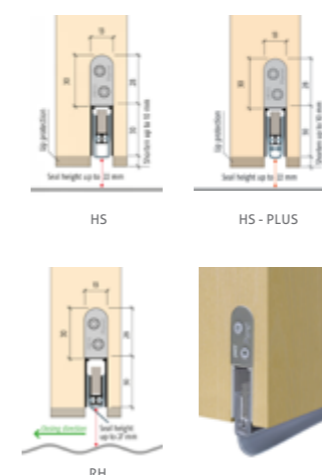

**NEW** /// rendelésre 2 hét



### PLANET HS, RH ÉS HS-PLUS kiváló minőségű automata küszöb és kiemelkedő hanggátlású automata küszöb

**MÉRET** 13 x 30 mm (szélesség x magasság)  
**ZÁRHATÓ RÉS MAGASSÁGA** HS és HS-plus: max 22mm / RH: 27 mm  
**HANGSZIGETELÉS** HS: akár 48 dB / RH: 44 dB / HS-plus: 55 dB feletti  
**STANDARD HOSSZ:** 335 / 460 / 585 / 710 / 835 / 960 / 1085 / 1210 / 1335 / 1460 mm  
 mindegyik maximum 125mm-rel vágható vissza (azaz az előző méretig).  
**RÖGZÍTÉS** oldalsó (esetleges cserénél vagy utólagos beszerelésnél nem kell leemelni az ajtószárnyat, amennyiben a nút előre ki lett alakítva).  
 Csendes és egyidejű leereszkedés, nem hagy nyomot a padlón.  
 Egy- és kétszárnyú ajtókhoz egyaránt ajánlott.  
 Automatikus kiegyenlítés oldala enyhén lejtő padlóknál is.  
 Planet RH: a HS-sel és a HS-plus-szal megegyező mérettel és tulajdonságokkal rendelkezik, azokkal csereszabatos, de kifejezetten egyenetlen talajhoz ajánlott.

Faajtók kiváló hang- és hőszigeteléséhez ajánljuk a HS és RH sorozatot, ha pedig a szokásosnál is fontosabb a teljes hangszigetelés, akkor a HS-plus modelleket ajánljuk, ezekkel optimális esetben akár 55 dB feletti hangszigetelés is elérhető.

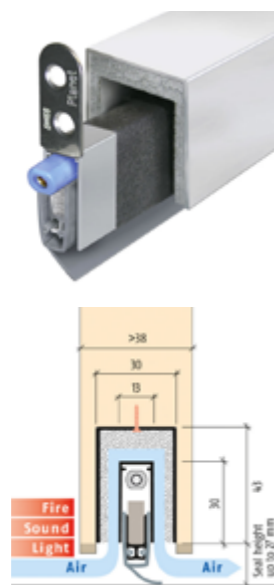

**NEW** /// rendelésre 2 hét



### PLANET MinE automata küszöb szellőztető funkcióval

**MÉRET** 25 vagy 30 x 43 mm (szélesség x magasság)  
**ZÁRHATÓ RÉS MAGASSÁGA** max 20 mm  
**HANGSZIGETELÉS** akár 27 dB  
**STANDARD HOSSZ:** 335 / 460 / 585 / 710 / 835 / 960 / 1085 / 1210 / 1335 / 1460 mm  
 mindegyik maximum 125mm-rel vágható vissza (azaz az előző méretig).  
 Egyidejű leereszkedés, nem hagy nyomot a padlón.  
 Automatikus kiegyenlítés oldala enyhén lejtő vagy hullámos padlóknál is.  
 Elsősorban fürdőszobába és más nedves vagy szellőzést igénylő helyiségekbe, illetve passzív házakra ajánlott. Úgy biztosítja a szellőzést, hogy közben a hang és a fény nem jut ki a helyiségből, így segít a diszkréció megőrzésében. És mindezt akadálymentesen, átlépendő hagyományos küszöb nélkül.

**ALTÍPUSOK:**  
 - MinE-F/S: keskenyebb (25mm), így falcos ajtókhöz való, visszafogottabb szellőztetéssel (200m<sup>3</sup>/h, 3,9 Pa nyomáskülönbség esetén 30m<sup>3</sup>/h), de erősebb hanggátlással (27dB);  
 - MinE-F/V: keskenyebb (25mm), így falcos ajtókhöz való, erősebb szellőztetéssel (250m<sup>3</sup>/h, 3,2 Pa nyomáskülönbség esetén 40m<sup>3</sup>/h), cserébe kissé gyengébb hanggátlással (23dB);  
 - MinE-S: szélesebb (30mm), így falc nélküli ajtókhöz ajánlott, visszafogottabb szellőztetéssel (200m<sup>3</sup>/h, 3,9 Pa nyomáskülönbség esetén 30m<sup>3</sup>/h), de erősebb hanggátlással (27dB);  
 - MinE/V: szélesebb (30mm), így falc nélküli ajtókhöz ajánlott, erősebb szellőztetéssel (40m<sup>3</sup>/h), cserébe kissé gyengébb hanggátlással (23dB).

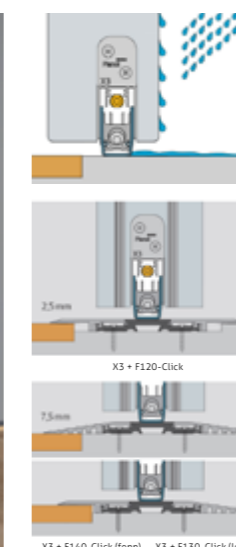

**NEW** /// rendelésre 2 hét



### PLANET X3 vízáró automata küszöb bejárati ajtókhöz és Planet F Click küszöb

**MÉRET** 22 x 30 mm (szélesség x magasság)  
**ZÁRHATÓ RÉS MAGASSÁGA** min. 5 mm, max. 12 mm  
**HANGSZIGETELÉS** akár 52 dB  
**AJTÓVASTAGSÁG** min. 68 mm  
**STANDARD HOSSZ:** 960 / 1085 / 1210 / 1335 / 1460 mm  
 mindegyik maximum 125mm-rel vágható vissza (azaz az előző méretig).  
**RÖGZÍTÉS** oldalsó

Az akadálymentes bejárati ajtókhöz és teraszajtókhoz kifejlesztett automata küszöb tökéletes védelmet biztosít az ajtóra verődő eső ellen. Három irányban: lefelé, jobbra és balra egyaránt lezárja a víz útját, vízelvezető csatorna nélkül. Egynemű és egyenes padlóburkolat esetén alsó profil nélkül is 100%-ig működőképes, ennek hiányában hézagzáró vagy burkolatváltó profil alkalmazása szükséges, ehhez javasoljuk az F Click terméket.

## REJTETT AJTÓPÁNTOK

A nagy múltú Krona Koblenz forradalmi újítást vezetett be a rejtett pántok területén: az ATOMIKA modellcsaládnál lecserélte a korábban világszerte leggyakrabban használt alapanyagot. A nehéz és rideg zamak testet kiváltotta a préselt acél, így a pánt sokkal könnyebb lett, ugyanakkor a terhelhetősége megnőtt, és minden fizikai paramétere javult: a korábbiaknál tartósabb, a hidegnek, tűznek, használatnak sokkal ellenállóbbá vált. Ráadásul így még az ár is jelentősen csökkent. Sőt, a gyártási technológia is környezetbarátta vált.

Az első ATOMIKA modell a K8000 rejtett pánt volt, mely az elmúlt években már bizonyította rátermettségét. Mára az ATOMIKA egy több modellből álló rejtett pánt-családdá fejlődött, mivel nemrég két „testvért” is kapott. A kisebbik, a K8060-as pánt (két pánt esetén) 60 kg, míg a nagyobbik, a K8080-as pánt 80 kg teherbírással büszkélkedhet. Mindegyik ATOMIKA pántra jellemző, hogy univerzális kivitelben készülnek, azaz nincs külön jobbos vagy balos változatuk. A takarójuk könnyen felpattintható, és stabilan rajta is marad a pánton, bár szükség esetén le is pattintható. Mindegyik ATOMIKA pánt 3 dimenzióban állítható egy imbuszkulcs segítségével és 1800-ig nyithatók. Mindegyik ATOMIKA pánt T30 tűzgátló minősítéssel rendelkezik. Egyaránt használhatók fa, acél és alumínium ajtókhöz. Kenést, olajozást nem igényelnek.



200.000 NYITÁSRA TESZTELVE



200.000 NYITÁSRA TESZTELVE



200.000 NYITÁSRA TESZTELVE



AZ ATOMIKA CSALÁD

### /// készleten **K8000** REJTETT AJTÓPÁNT

Teherbírás: 60 kg (2 pánttal)  
Ajtóvastagság: 38-45 mm  
Készleten matt króm és matt fekete színben.



### /// megrendelésre **K8060 SLIM** REJTETT AJTÓPÁNT

Teherbírás: 60 kg (2 pánttal)  
Minimális ajtóvastagság: 32 mm  
Megrendelésre matt króm és matt fekete színben.



### /// megrendelésre **K8080** REJTETT AJTÓPÁNT

Teherbírás: 80 kg (2 pánttal) vagy 100 kg (3 pánttal)  
Minimális ajtóvastagság: 36 mm  
Megrendelésre matt króm és matt fekete színben.

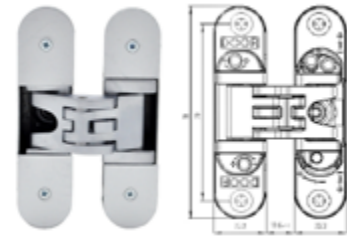

200.000 NYITÁSRA TESZTELVE

### /// készleten **K6200** REJTETT AJTÓPÁNT

Stabil zamak öntvény pánt, univerzális, tehát egyaránt jó jobbos és balos ajtóhoz is. Teherbírás: maximum 900 mm ajtólap szélesség és 2100 mm ajtólap magasság esetén 2 db pánt/45kg, ill. 3 db pánt/60 kg. Beállítás csavarok segítségével 3 irányba, mélység, magasság és oldalirányú állíthatóság. Újdonság: a takaró lemezek csavarral, 100% stabilan rögzíthetők.



### /// készleten **AJTÓPÁNT INOX CSAPÁGYAZOTT**

A rozsdamentes acél M 90x65x2,5 BALOS illetve JOBBOS kivitel



/// rendelésre 3-4 nap

### **AJTÓPÁNTSAPKÁK** sima, díszes és szögletes

F 1-2. lakkozott réz, fényes króm, szálcsiszolt króm, patinás, antik (csak sima), súrolt bronz, fekete 3. alu F1 és F4 4. fényes króm, matt króm, nikkelpérla, titán, fekete  
A 1-2. réz 3. alumínium 4. réz vagy zamak M belső átmérő: 1-2. 15 mm illetve 16 mm 3. 16 mm 4. 15 mm



/// készleten

### **PINOCCHIO FÉLKILINCS**

F lakkozott réz, fényes króm, szálcsiszolt króm, súrolt bronz A réz  
M A=59 mm B=67 mm C=25 mm - 6x6 mm tengellyel, 6 > 7mm bővítő hüvellyel szállítjuk



/// készleten

### **PINOCCHIO T-KILINCS**

F lakkozott réz, fényes króm, szálcsiszolt króm, súrolt bronz A réz  
M A= 98 mm B=67 mm C=25 mm - 6x6 mm tengellyel, 6 > 7mm bővítő hüvellyel szállítjuk

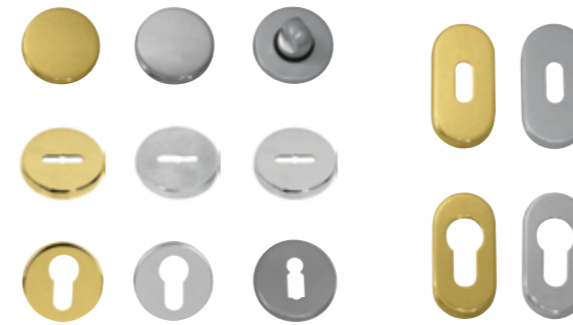

/// készleten

### **ROZETTÁK** kör / ovális / blind / OB / PZ / BB / WC

F többféle A réz, rozsdamentes acél, alumínium



/// készleten

### **GOMBOK** fix és forgó

F lakkozott réz, szatén réz, fényes króm, szálcsiszolt króm, súrolt bronz, antik, szatén nikkelpérla, patinás, fekete A réz M D=50 mm



/// készleten

### **LEVÉLBEDOBÓK**

F lakkozott réz, súrolt bronz, fényes króm, szálcsiszolt króm  
A réz M nyílás: 205x45 teljes: 255x75 mm



/// készleten

### **LEVÉLBEDOBÓ A4** szögletes és ovális

F szálcsiszolt A rozsdamentes acél  
M nyílás: 265 mm teljes: 334 mm

# KIEGÉSZÍTŐK



/// készleten /// 10. rendelésre 3-4 nap

## AJTÓÜTKÖZŐK

**1. AJTÓÜTKÖZŐ** félhold, réz, fényes króm, matt króm, súrolt bronz, s zatén nikkel (inox) **2. U.F.O.** inox, nem rögzíthető, 91x35mm **3. IGLOO INOX** **4. GOMBA NAGY** inox, 30x40mm  
**GOMBA KICSI** inox, 25x25mm **6. FALI** szatén nikkel, 28x70mm **7. FALI** inox, 26x77mm **8. SZÖGLETES AJTÓÜTKÖZŐ** inox, kicsi: 22x30mm, nagyobb: 28x44mm  
**9. GOMBA MINI AJTÓÜTKÖZŐ** D=19mm **10. SZÖGLETES AJTÓÜTKÖZŐK** zamak, 20x32mm, fényes króm, matt króm, nikkel perla, titán, fekete **11. AJTÓKITÁMASZTÓ** taposós, szatén nikkel, 127mm



## BEMUTATÓTÁBLÁK, KÍNÁLÓK

**1. GARÁZSPROGRAM FALI DISPLAY** **2. KÉTOLDALAS MINTAÁLLVÁNY** **3. BASIC TERMÉKKÍNÁLÓ ÁLLVÁNY** **4. TUPAI ASZTALI MINTATÁBLA**

## TÁRGYMUTATÓ

Acapulco	49	Flake	5	Marco	59	Shape	12
Ajtóhúzó	83	Flora	62	Marika	52	SLIM Q üvegajtó zár és pánt	85
Ajtókefék	105	Florida	10	Marion	5	Sofia	49
Ajtóütközők	110	Forte	75	Maser	67	Sonia Tupai	27
Alicante	64	FSB	21	Metro	11	Speed	17
Alt Wien	56	Futura	49	Michelle	61	Square Tupai	28
Anna	63	Galaxy antracit-króm	17	Mistral	78	Square-Cubo Tupai	75
Antibakteriális kilincsek	19	Galaxy réz, m.króm, inox, alu	53	Nela Tupai	27	Stefania	57
Arco Pro	13	Garázsrendező	101	Norma Mandelli	47	Stylus	14
Arete 02 dnd	36	Genova	68	Nuria Mandelli	46	Számok	101
Aries Mandelli	43	Ginkgo dnd	37	Opera	79	Szellőzőrácsok	101
Arizona	10	Ginkgo Biloba dnd	37	Oregon	11	Tasha	63
Arno	76	Gino Pro	13	Origami	6	Texas	17
Astrid Mandelli	43	Giulia	13	Ozone tolóajtó-vasalatok	89	Thema Pro	12
Automata küszöb Trend, stb.	104	Golf	51	Pallas	16	Thema Pro Object	71
B4 mágneses zár	100	Gombok, inox	73	Panama	13	Tiga Tupai	29
Bababiztonsági termékek	81	Gombok, réz	109	Päntsapkák	108	Timeless dnd	37
Bemutatótáblák	110	Harmonikaajtó-kagyló	99	Phaedra	53	Toledo	59
Biztonsági rozetták	81	Harmónikaajtó-vasalat	98	Piktogramok	101	Tolóajtókagylók	89, 100
Borneo	14	Ice	13	Pinocchio	109	Tolóajtó-kagylók Tupai	99
Bukó-toló Thema/Cubic	98	Ice Mini	18	Planet automata küszöbök	106	Tolóajtó-v. 400-as	93
Buraco	30	Iki dnd	36	Polaris	49	Tolóajtó-v. 500-as	94
Carmen Tupai	29	Image Pro	13	Porto	52	Tolóajtó-v. 600-as	96
Castello	55	Infinito dnd	33	PP33 Mandelli	44	Tolóajtó-v. 1401, 1402PI	98
Chop dnd	35	Intake dnd	38	Prisma	6	Tolóajtó-v. 1760	97
Christie	73	Isabella dnd	40	Punto	6	Tolóajtózár-készlet	99
Cinto Tupai	28	Isi Mandelli	44	Pura	8	Tolosa	58
Claudia Vario	50	Italia	8	Q-Arte	18	Tricks tolóajtó-vas.	92
Colorado	10	Jet Mandelli	45	Q-Mini	18	Twee Mandelli	43
Compack Living	102	Joy 02 dnd	35	Q-Pido	18	Universal	74
Cool	52	Kyra	52	Quark	18	Ursula	72
Corsa	8	Laguna Tupai	30	Quattro 02 dnd	34	Üvegajtó kiegészítők	87
Cubic	11	Lario Mandelli	45	Raffaella	51	Üvegajtó zár 17000 / 18000	86
Daniela Eco 2	14	Levante dnd	39	Rejtett ajtópántok	108	Üvegajtópántok	87
Dara Tupai	26	Levéledobók réz, inox	109	Rio	76	Valentina kov. vas	67
Detroit	53	Light	16	Rio 2	76	Valentina réz és patinás	55
Diana patinás	58	Linha Q3 Tupai	30	Riviera	59	Venere	14
Digitális kitekintő	81	Lord Mandelli	47	Rondine Mandelli	47	Vesta	17
Diva	17	Luce 02 dnd	34	Rondo Pro	72	Viper	15
Drop dnd	35	Luce dnd	34	Rozetták	109	Vittoria	62
Due dnd	39	Lucrezia dnd	40	Rusztikus tolóajtó-vas. 1403	68	Viva	15
Eliptica Tupai	25	Luxury 02 dnd	38	Salvo	78	vival dnd	41
Emelő-toló Thema/Cubic/Asti	98	Lyra	65	Savanna	73	Wien	60
Ergon Living	103	Madeira súrolt bronz	60	Savanna bejárati	78	Zante Mandelli	46
Esa dnd	36	Madeira fekete	68	Scrigno tolóajtó-vas.	90	Zeit Mandelli	44
Filo tolóajtókagyló	100	Malaga	59	Serrano DDF	67	Zepelin dnd	41
Fiona	49	Mantova	77	Seven Mandelli	46	Zsaluvasalatok	69



MI SZÍVESEN SEGÍTÜNK!

**ONLINE  
KATALÓGUS**

